

Deltec®

Skimmer 2000^{ix} - 12000^{ix}



Bedienungsanleitung
Seite 2
Ersatzteilliste
Seite 8

Operating instruction
Page 11
Spare part list
Page 18

Istruzioni d'uso
pagina 20
parti di ricambio
pagina 27

Instructions d'emploi
Page 29
Accessoires et pièces détachées
Page 36

Инструкция по эксплуатации
Страница 38
Список запчастей
Страница 45

Wichtige Sicherheitshinweise

Warnung: Zum Schutz vor Verletzungen sollten grundlegende Vorsichtsmaßnahmen und folgende Sicherheitshinweise beachtet werden.

- 1) Sicherheitshinweise Lesen und befolgen
- 2) Gefahr: Zur Vermeidung eines elektrischen Schlages sollten alle Aquarium Geräte mit Vorsicht gehandhabt werden. In keinem der unten aufgeführten Fälle sollte die Reparatur vom Kunden versucht werden. Das Gerät muss zu einem autorisierten Kundendienst gebracht werden.
 - a. Ein Gerät mit beschädigtem Kabel oder Stecker darf nicht in Betrieb genommen werden. Das gleiche gilt, wenn das Gerät nicht richtig funktioniert, fallen gelassen oder anderweitig beschädigt wurde.
 - b. Um ein Nasswerden des Gerätesteckers oder der Steckdose zu vermeiden, sollten der Aquarium Unterschrank und das Becken seitlich von der Wandsteckdose aufgestellt werden. Somit können keine Tropfen auf den Stecker oder die Steckdose fallen. Eine „Tropfenschleife“ sollte in jedem Kabel zwischen Aquarium und Steckdose vorgesehen werden. Die „Tropfenschleife“ ist der Teil des Kabels, der unter der Steckdose durchhängt (Skizze 1). Auf diese Weise tropft das Wasser unter der Steckdose vom Kabel ab und kann nicht mit dieser in Berührung kommen. Wenn der Stecker oder die Steckdose nass wird, NICHT das Kabel herausziehen, sondern die Stromversorgung an der Sicherung bzw. am Leistungsschalter trennen. Dann erst den Stecker herausziehen und prüfen, ob sich Wasser in der Steckdose befindet.

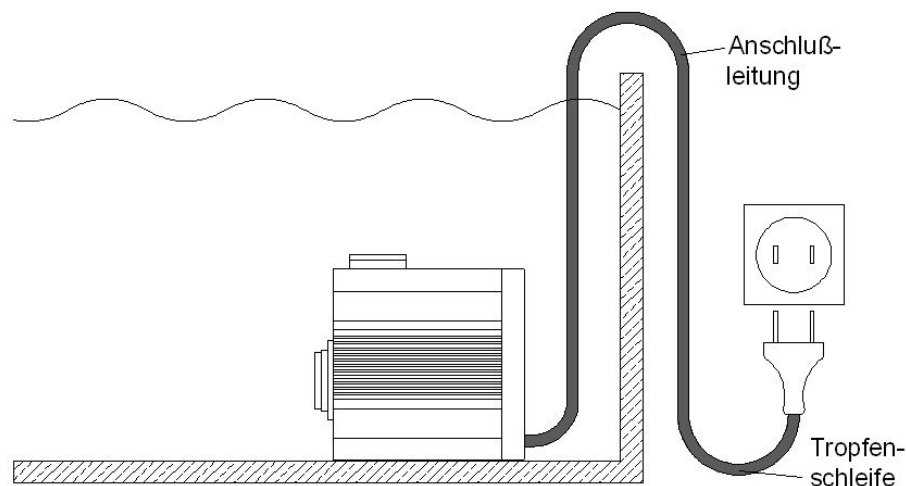

- 3) Kinder müssen beaufsichtigt werden, wenn Sie sich am Aquarium oder in dessen Nähe aufhalten.
- 4) Bei Nichtverwendung, vor dem Montieren/Demontieren von Teilen oder vor dem Reinigen müssen die betroffenen Geräte stets ausgesteckt werden. Nicht am Kabel ziehen. Zum Herausziehen des Kabels immer den Stecker greifen.
- 5) Die Geräte dürfen nur für den vorgesehenen Zweck verwendet werden. Die Verwendung von Zubehör, das vom Hersteller nicht empfohlen oder verkauft wird, kann gefährliche Bedingungen verursachen.
- 6) Das Gerät nicht an einer Stelle installieren oder lagern, wo es der Witterung oder Temperaturen unter null Grad ausgesetzt ist.
- 7) Das Gerät ist mit einem Schukostecker ausgestattet. Dieser Stecker darf auf keine Weise verändert oder umgangen werden.

Wird der Stecker entfernt erlischt jeder Garantieanspruch!

Diese Anleitung aufbewahren

Innenabschäumer Skimmer 2000ix-12000ix

Abschäumer der Serie SC sind für den Betrieb in externen Filterwannen bestimmt (Zeichnung a). Kennzeichnend ist die sehr hohe Abschäumleistung bei kompakter Bauweise und sehr niedrigem Energieverbrauch. Die Abschäumer werden unter anderem mit einem Schaumtopfentleerungsschlauch, einem Schalldämpfer, der zum Reinigen zerlegt werden kann, sowie einem Präzisions- Niveauregler geliefert.

Einbau

Der Wasserstand in der Filterwanne sollte zwischen 180 - 290 mm sein. Die Abschäumer dieser Bauart reagieren empfindlich auf einen schwankenden Wasserstand. Die Voraussetzung für einen einwandfreien und zuverlässigen Betrieb ist ein konstanter Wasserstand in der Filterwanne.

Dadurch, dass die Abschäumerpumpe(n) Wasser aus der Filterwanne mit einem bestimmten Niveau gegen die Wassersäule im Abschäumer pumpen muss, ändern sich die Pumpenwerte wie Luftleistung, Stromaufnahme, Durchflussmenge bei unterschiedlichen Wasserständen (siehe technische Daten).

Um jederzeit einen konstanten Wasserstand in der Filterwanne zu garantieren, wird empfohlen, ein Nachfüllsystem wie den Deltec Aquastat 1000 oder ähnliches zu verwenden.

Eine andere Möglichkeit ist der Einbau einer Abschäumerkammer (Zeichnung b) in die Filterwanne, die einen höheren Wasserstand als die Filterwanne haben muss. Vom Aquairumüberlauf oder der Hauptpumpe kann diese Abschäumerkammer über einen Bypass mit Wasser versorgt werden. Die Höhe der Abschäumerkammer sollte zwischen 180 und 290 mm sein.

a) Standard Filterwannen Installation

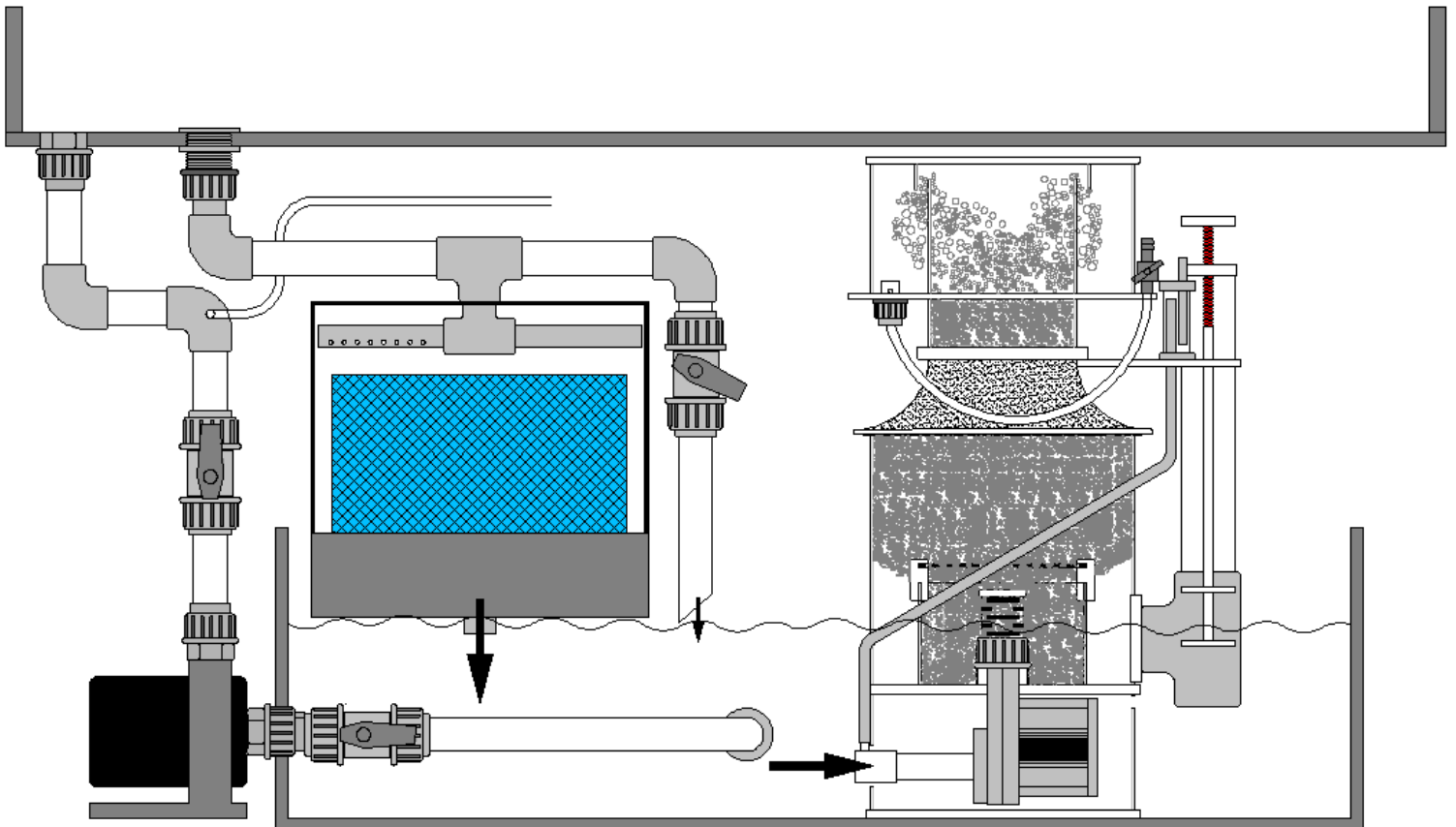

b) Einbau einer Abschäumerkammer

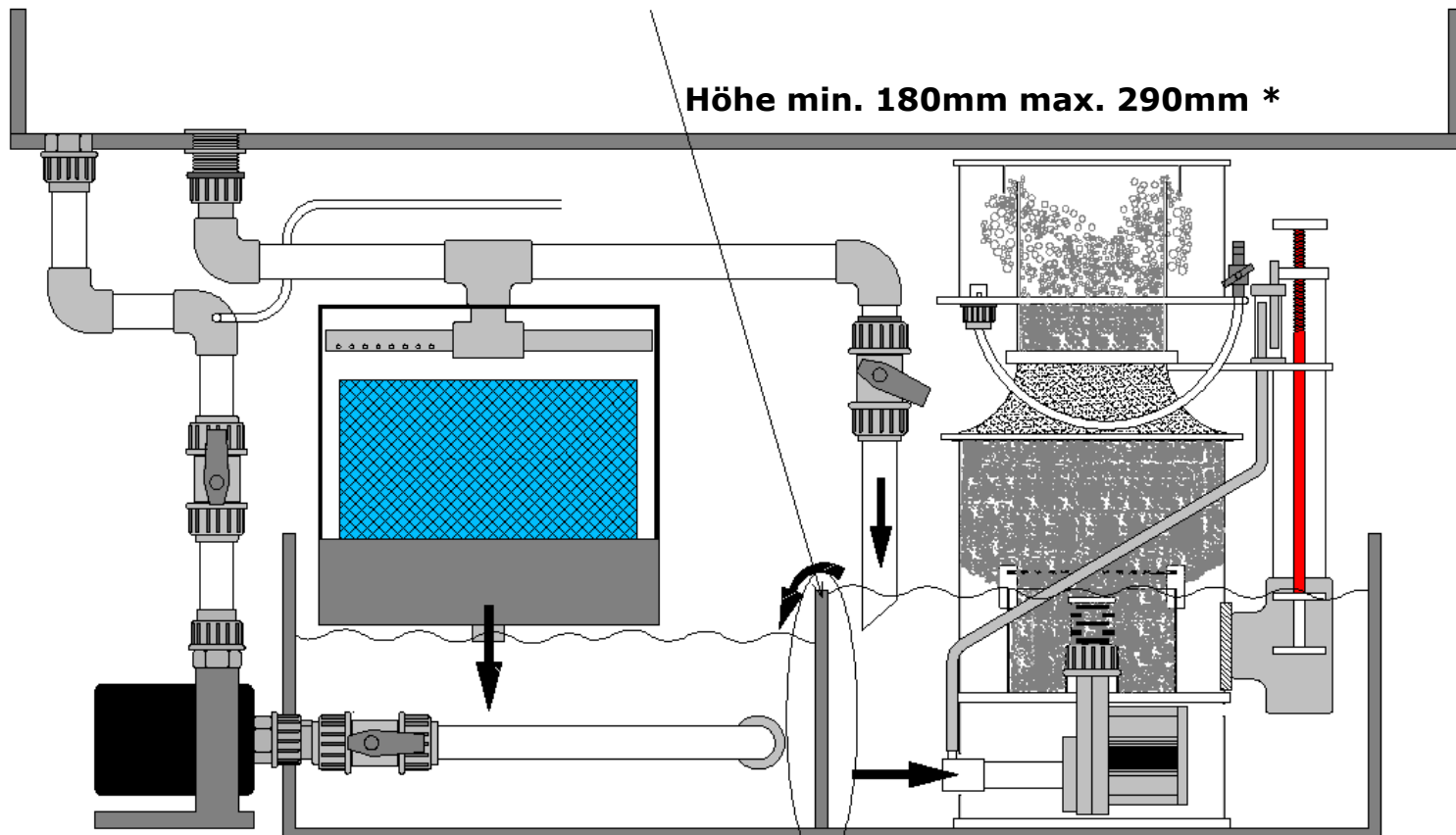

* Es ist empfehlenswert die max. Höhe zu wählen

Inbetriebnahme

Nach dem Einbau sollte der Abschäumer wie folgt in Betrieb genommen werden:

- Niveauregler (Zeichnung c) durch Drehen gegen den Uhrzeigersinn ganz öffnen.
- Wasserzufuhr für die Abschäumerkammer einschalten (falls vorhanden).
- Wasserstand in dem Bereich Oberkante Bajonett – Unterkante Schaumtopf einstellen (Zeichnung d).
- Niveauregler langsam schließen bis Schaum im unteren Bereich des Schaumtopfrohres sichtbar ist.
- Um ein anfängliches Übersäumen zu vermeiden, die Schaumsäule mittels des Niveaureglers zunächst eher niedriger einstellen
- Die Schaumbildung nach der Inbetriebnahme beobachten und eventuell mit dem Niveauregler korrigieren.

Eine endgültige Feineinstellung kann frühestens nach 24 Stunden vorgenommen werden. Dazu wird mit dem Niveauregler das Schaumbild im Steigrohr so eingestellt, dass die feinen Luftblasen leicht über dem Schaumtopfboden anfangen zu größeren Blasen zu zerplatzen (Zeichnung d).

- Für nassen Schaum (helle Flüssigkeit im Schaumtopf) den Niveauregler eindrehen.
- Für trockenen Schaum (dunkle Flüssigkeit im Schaumtopf) den Niveauregler herausdrehen.

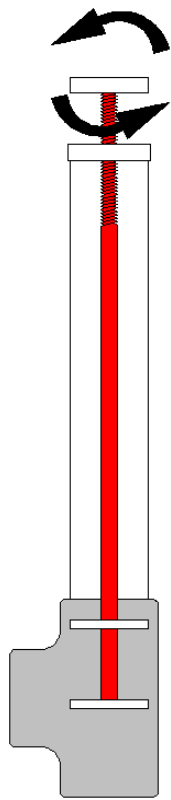

c) Niveauregler

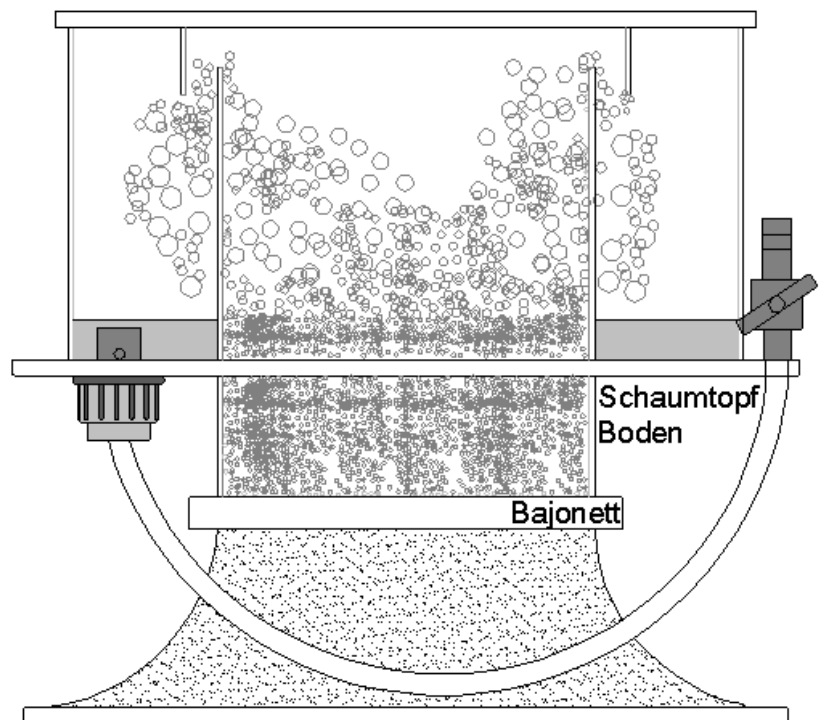

d) Schaumtopf mit Übergangrohr

Betrieb mit Ozon

Ozon ist ein extrem aggressives Gas, bei unsachgemäßem Gebrauch kann es zu gesundheitlichen Beeinträchtigungen kommen, deshalb darf Ozon niemals direkt eingeatmet werden.

Zudem kann Ozon, bei zu hoher Dosierung, zu Schäden am Abschäumer führen. Die Ozon Dosierung ist so einzustellen, dass kein freies Ozon am Deckel des Abschäumers wahrzunehmen ist. Die Deltec Abschäumer können mit 20 bis max. 50 mg/Stunde Ozon pro Pumpe betrieben werden. Dazu wird in den Luftschlauch oberhalb der Abschäumerpumpe ein ozonfestes T-Stück gesetzt. Das freie Ende des T-Stücks wird mit einem ozonfesten Schlauch mit dem Ozongerät verbunden. Der Lufthahn des Abschäumers muss soweit gedrosselt werden, bis Luft selbstständig durch das Ozongerät angesaugt wird.

Sicherheitshinweise:

- Die maximale Ozonmenge von 50mg/Stunde pro Pumpe darf nicht überschritten werden.
- Durch Staubablagerungen im Ozongerät kann sich der Luftdurchlass verringern. Das kann zu einer Erhöhung des Wasserstandes im Abschäumer führen wodurch dieser im Extremfall überlaufen kann. Um dies zu vermeiden ist das Ozongerät regelmäßig auf Ablagerungen zu kontrollieren und ggf. zu reinigen.
- Niemals freies Ozon einatmen.
- Das Ozongerät darf nicht direkt an den Lufthahn bzw. den Schalldämpfer angeschlossen werden.
- Zur Vermeidung von Wasserschäden muss das Ozongerät so hoch aufgestellt werden, dass beim Abstellen der Abschäumerpumpe kein Wasser in das Gerät eindringen kann.

Frisches Meerwasser

Durch bestimmte Zusätze in vielen Meersalzen erzeugt der Abschäumer extrem feine Luftblasen, die nicht zurückgehalten werden können, gleichzeitig wird sehr wässriger Schaum erzeugt. Durch häufiges Entleeren des Schaumtopfes, können die besagten Inhaltsstoffe im Aquariumwasser reduziert werden. Außerdem kann durch vorübergehendes stärkeres Füttern die extreme Feinblasenbildung vermindert werden.

Technische Daten

Technische Daten skimmer Serie	Maße mm		Aquariengröße Liter		Wasserstand mm		Stromaufnahme Watt		Luft Liter/Std.		Anschlüsse Ø mm Ablauf
	Stellfläche	Höhe	Hoher Besatz	Normaler Besatz	min.	max.	min.	max.	min.	max.	
2000ix	280x220	600	1500	2000	180	260	25	28	1100	1300	50
3000ix	270x320	600	2000	3000	180	260	29	31	1500	1600	50
6000ix	320x360	680	3000	6000	180	260	58	61	3000	3400	50
9000ix	420x470	800	6000	9000	220	290	117		5100		63
12000ix	475x525	800	9000	12000	220	290	156		6800		63

Fehlersuche

Symptom	Ursache	Maßnahme
Pumpe läuft, jedoch keine oder zu geringe Luftmenge	Luftzuleitung zur Pumpe verstopft	reinigen
	Ozongerät verschmutzt	reinigen
	Luftschlauch abgeknickt	Schlauchführung ändern
	Luftansaugdüse verstopft	reinigen
	Strömungsklappe(n) in Pumpe fest	reinigen
Starke Luftperlung im Ablaufwasser	Kommt bei bestimmten Seesalzen und bei Zugabe von Wasser-aufbereitungsmitteln vor	Andere Salze verwenden, mehr füttern
	Bei sehr starker Wasser-Belastung nach Neueinrichtung mit lebenden Steinen	Luftmenge stark drosseln
Pumpe läuft nicht an	Wird die Pumpe (nach Inbetriebnahme) trocken gelagert, kann das Lager in der vorderen Lagerplatte eintrocknen.	Laufleinheit wie nachstehend illustriert ausbauen und in Leitungswasser durch axiale und radiale Bewegungen lösen
	Laufleinheit falsch montiert	Siehe Ein- Ausbau der Laufleinheit

Wartung

Bei korrektem Einbau und Einstellung benötigen Deltec Abschäumer denkbar wenig Wartung. Durch Kalkwassermischer und Kalkreaktoren kann es jedoch zu Kalkablagerungen in der Pumpe kommen, die zu Funktionsstörungen führen können.

Es wird empfohlen bei Störungen oder alle 6 Monate den Rotor sowie die Strömungsklappen auf Leichtgängigkeit und die Lufteinzugsdüse auf freien Durchgang hin zu prüfen. Durch eintauchen der Teile in einen handelsüblichen Entkalker lösen sich die Kalkablagerungen. Ein frühzeitiges Verstopfen der Lufteinzugsdüse durch Luftstaub und Salzkristalle kann durch ca. 15-30 minütiges Abstellen der Pumpe 1 mal pro Woche vermieden werden.

Zu beachten: Um einen störungsfreien Betrieb zu gewährleisten, ist es wichtig den Niveauregler in regelmäßigen Abständen (min. einmal wöchentlich) auf Verunreinigungen zu kontrollieren und gegebenenfalls zu reinigen. Dazu kann der Niveauregler nach oben herausgezogen werden. Nach Wiedereinsetzen des Niveaureglers ist der Wasserstand im Abschäumer zu kontrollieren und ggf. neu einzustellen. Verunreinigungen und Ablagerungen können zur Erhöhung des Wasserstandes bis hin zum Überlaufen des Abschäumers führen.

Ein- und Ausbau der Laufeinheit

Es ist darauf zu achten die Laufeinheit nur mit dem mitgelieferten Extrakter (Bild 1) ein- oder auszubauen. Da die Laufeinheit durch seinen Magneten stark in den Stator gezogen wird, kann es beim unkontrollierten herein ziehen zu Beschädigungen des Nadelrades oder zum Bruch der Keramikwelle kommen.

Der Aus- bzw. Einbau der Laufeinheit sollte wie folgt geschehen:

- lösen der Verschraubung an der Saugseite (Bild 1)
- Aufschrauben des Extraktors auf das Gewinde der Laufeinheit (Bild2)
- Herausziehen der Laufeinheit (Bild3)
- Beim Einbau ist darauf zu achten, dass die Zentrierung der Laufeinheit in die Führungsschiene des Stator gesteckt wird (Bild4). **Achtung:** Starke Magnetkräfte.
- Die Laufeinheit wird durch einen O-Ring im Stator fixiert. Den Rotor deshalb die letzten ca. 2mm kräftig in den Stator drücken damit der O-Ring zur Fixierung in die Statornut einrastet.



Bild 1



Bild 2



Bild 3



Bild 4

Ersatzteilliste

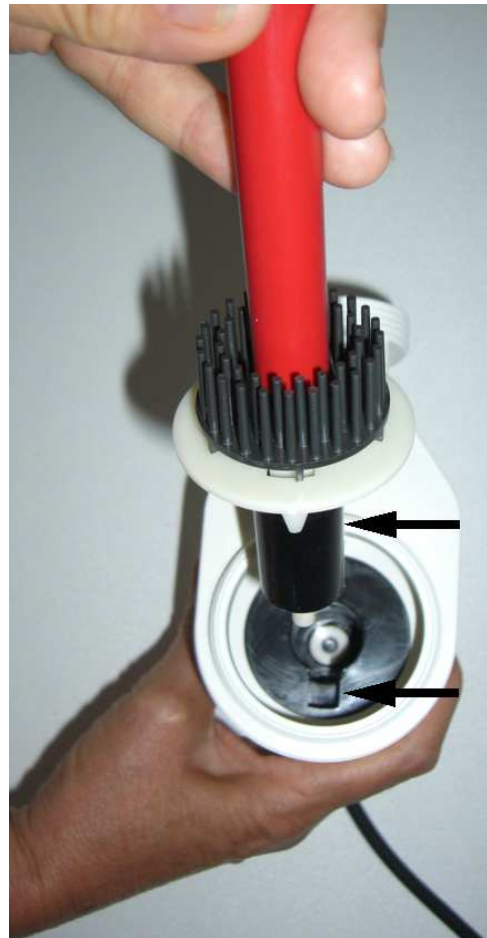
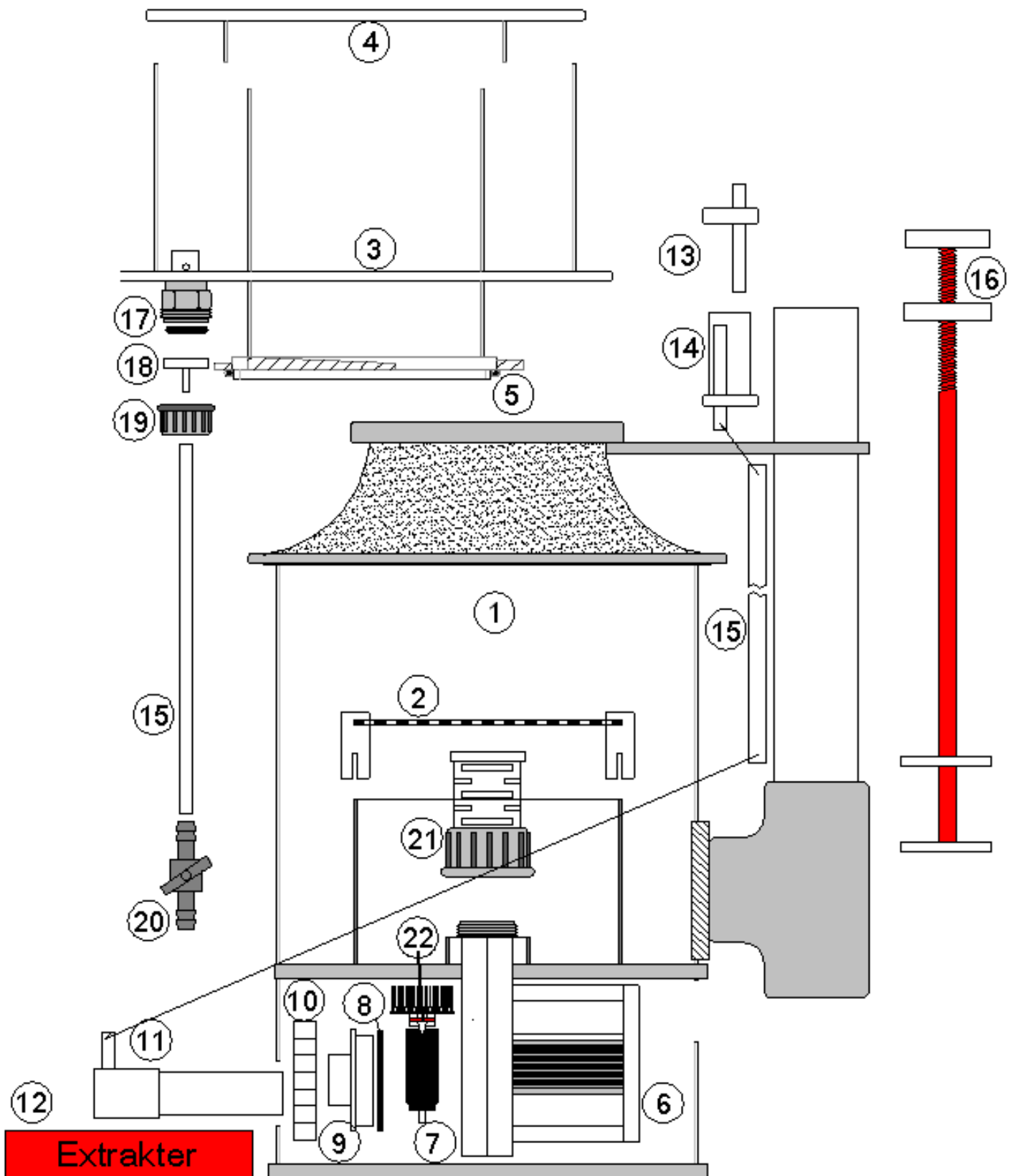

		2000ix	3000ix	6000ix	9000ix	12000ix
	Bezeichnung	Art. Nr.	Art. Nr.	Art. Nr.	Art. Nr.	Art. Nr.
A	Pumpe mit Verrohrung	28135000	28140000	28146000	28155000	28160000
1	Grundgerät	81201000	81251000	81331000	81401000	81451000
2	Siebplatte	80202000	80252000	80302000	80340000	80345000
3	Schaumtopf	80203000	80253000	81332000	80403000	80453000
4	Schaumtopf Deckel	80204000	80254000	81333000	80404000	80454000
5	O-Ring Schaumtopf	80500110	80500139	80500180	80500200	80500250
6	Stator	26089000	26092000	26092000	26092000	26092000
7	Rotor	27089000	27092000	27092000	27092000	27092000
8	O-Ring Pumpe	80016000	80016000	80016000	80016000	80016000
9	Lagerplatte	80017000	80017000	80017000	80017000	80017000
10	Überwurf Pumpe	80018000	80018000	80018000	80018000	80018000
11	Luftansaugdüse	81209000	81259000	81334000	81409000	81459000
12	Extrakter	80020000	80020000	80020000	80020000	80020000
13	Schalldämpfer 1	80205000	80205000	80205000	81205000	81205000
14	Schalldämpfer 2	80206000	80206000	80206000	81206000	81206000
15	Silikonschlauch 1Meter	61770000	61770000	61770000	61770000	61770000
16	Niveauregler	81207000	81207000	81207000	81407000	81407000
17	O-Ring 16	xxx	93040400	93040400	93040400	93040400
18	Ablaufnippel	xxx	80258000	80258000	80258000	80258000
19	Überwurfmutter 16	xxx	93040100	93040100	93040100	93040100
20	Kugelhahn 12	93419000	93419000	93419000	93419000	93419000
21	Diffusor	80207000	80207000	80207000	80207000	80207000
22	O-Ring Rotor	80019000	80019000	80019000	80019000	80019000

IMPORTANT SAFETY INSTRUCTIONS

WARNING To guard against injury, basic safety precautions should be observed, including the following.

- 1) READ AND FOLLOW ALL SAFETY INSTRUCTIONS.
- 2) DANGER – To avoid possible electric shock, special care should be taken since water is employed in the use of aquarium equipment. For each of the following situations, do not attempt repairs by yourself; return the appliance to an authorized service facility for service or discard the appliance.
 - a) Do not operate any appliance if it has a damaged cord or plug, or if it is malfunctioning or has been dropped or damaged in any manner.
 - b) To avoid the possibility of the appliance plug or receptacle getting wet, position aquarium stand and tank to one side of a wall-mounted receptacle to prevent water from dripping onto the receptacle or plug.

A "drip-loop", shown in the figure below, should be arranged by the user for each cord connecting an aquarium appliance to a receptacle. The "drip-loop" is that part of the cord below the level of the receptacle, or the connector if an extension cord is used, to prevent water travelling along the cord and coming in contact with the receptacle.

If the plug or socket does get wet, **DON'T** unplug the cord. Disconnect the fuse or circuit breaker that supplies power to the appliance. Then unplug and examine for presence of water in the receptacle

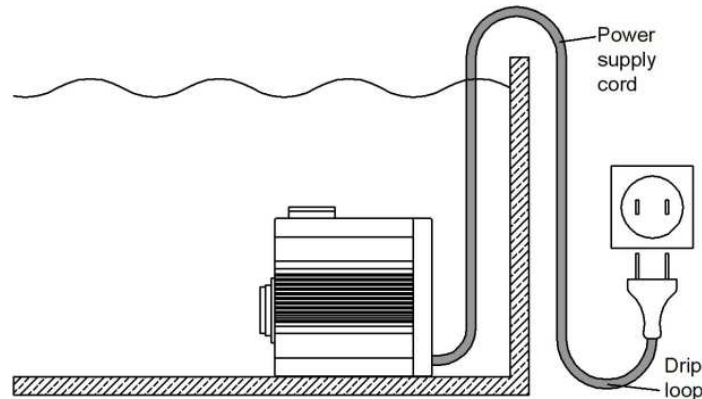

- 3) Close supervision is necessary when any appliance is used by or near children.
- 4) Do not use an appliance for other than intended use. The use of attachments not recommended or sold by the appliance manufacturer may cause an unsafe condition.
- 5) Make sure an appliance mounted on a tank is securely installed before operating it.
- 6) Read and observe all the important notices on the appliance.
- 7) If an extension cord is necessary, a cord with a proper rating should be used. A cord rated for less amperes or watts than the appliance rating may overheat. Care should be taken to arrange the cord so that it will not be tripped over or pulled.
- 8) This appliance has a polarized plug (one blade is wider than the other). As safety feature, this plug will fit in a polarized outlet only one way. If the plug does not fit, contact a qualified electrician. Never use with an extension cord unless plug can be fully inserted. Do not attempt to defeat this safety feature.

Exception: This instruction may be omitted for an appliance that is not provided with a polarized attachment plug.

Removing of the plug invalidates the warranty!

SAVE THESE INSTRUCTIONS

Protein Skimmer 2000ix-12000ix

Deltac "SC" series protein Skimmer are very compact, highly efficient and are fitted with a special low energy skimmer pump.

The "SC" skimmers features

- precision waterlevel adjuster
- remote skimmer cup drain
- silencer (the silencer can be opened for cleaning)
- designed to operate in external filtersumps (diagram a)

Installation

For best performance the water level in the filter sump should be between 180 and 290 mm. Protein skimmers of this design are very sensitive to any water level changes. A prerequisite for continuous efficient performance is a constant water level in which the skimmer operates. Ideally, a water level top up system should be used such as the Deltac Aquastat 1000 or better still a separate skimmer compartment in the sump (diagram b). The water level in the skimmer compartment should be higher than in the rest of the sump. but within the levels recommended for the skimmer model. This compartment can be supplied with water from a bypass of the aquarium overflow.

a) Standard in sump installation

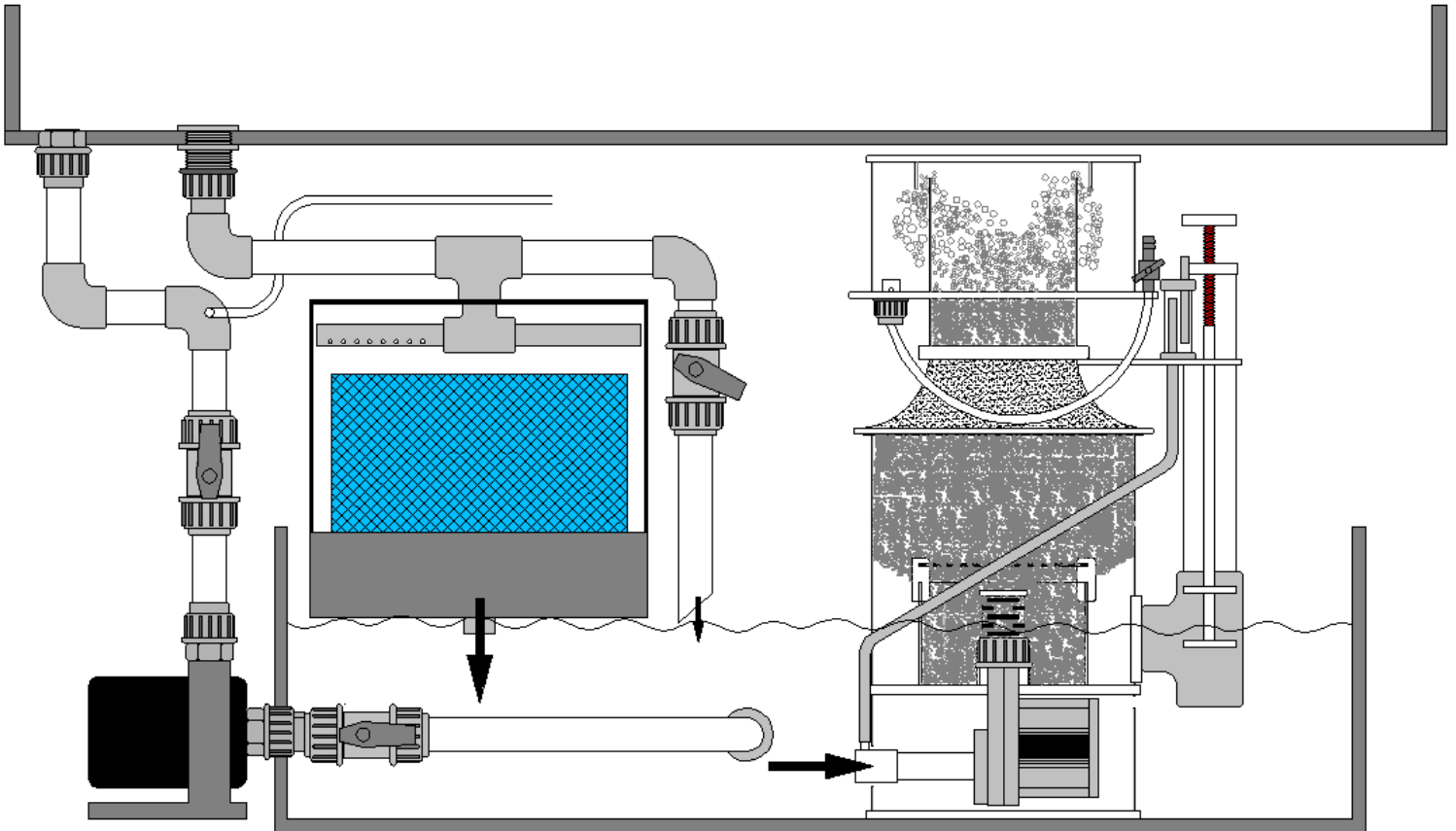

b) Sump with skimmer compartment

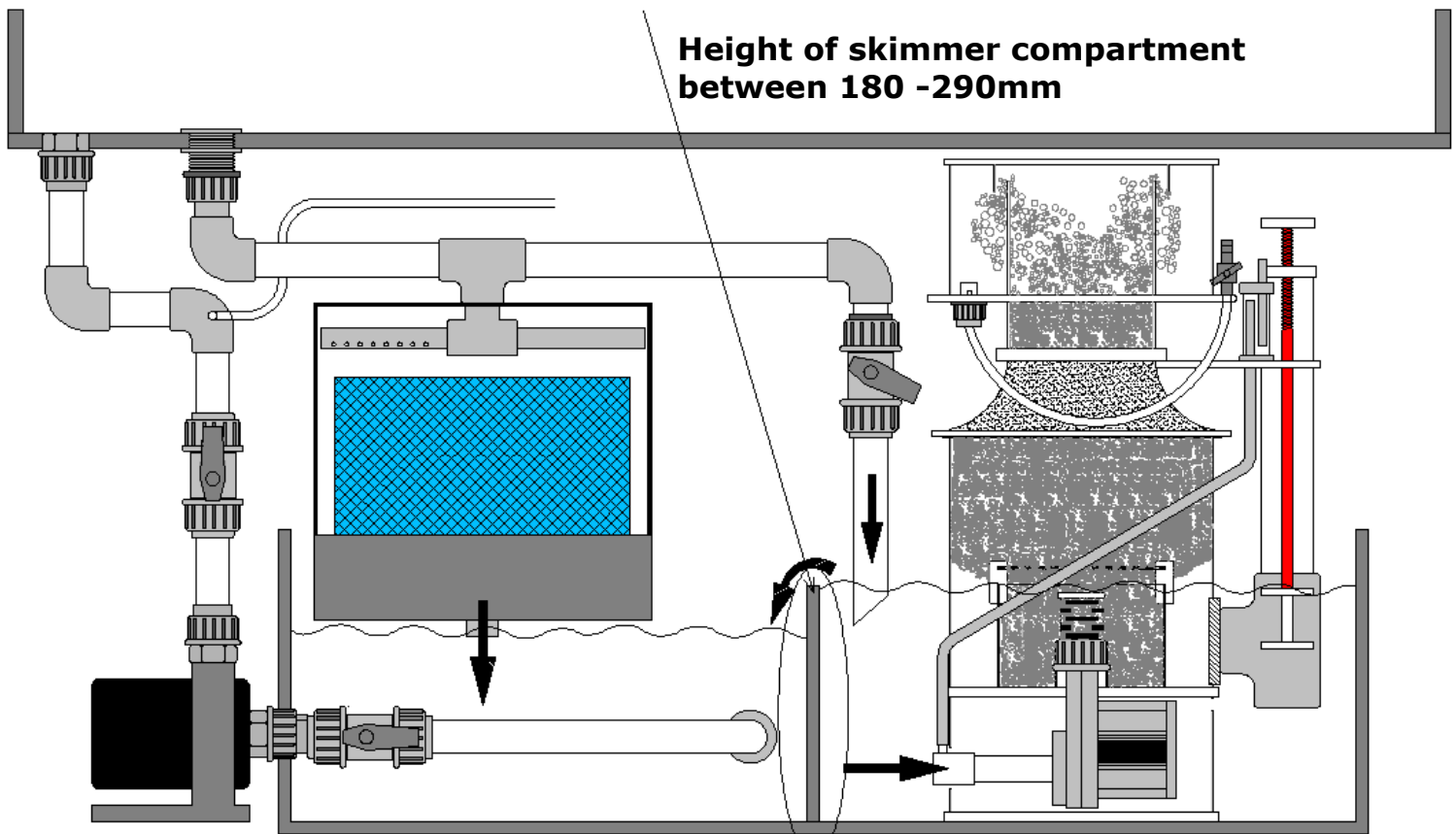

Starting the skimmer

- position the skimmer in the sump
- feed water into the skimmer compartment (if applicable)
- open the water level adjuster (diagram c) fully by turning it anti-clockwise
- start the skimmer pump
- close the water level adjuster until fine bubbles are visible between the bayonet and the bottom of the skimmer cup (diagram d)
- initially keep the foam level in the skimmer cup low to avoid over skimming and possible flooding of the cup
- wait a minimum of 24 hours before the final adjustment
- turn the water level adjuster in or out until the fine air bubbles start bursting approximately half way up the cups riser tube
- for dry foam turn the water level adjuster anti-clockwise
- for wet foam clockwise
- **Important:** Never allow the pump to run dry.

Operation with ozone

Ozone is an extremely aggressive gas which - if not used properly - can damage one's health. For this reason, ozone should never be breathed in directly.

In addition, at high doses ozone can damage the skimmer.

The dosing of ozone must be set so that no free ozone can be discerned on the skimmer lid. Deltac skimmers can be operated with between 20 and 50 mg/hours of ozone per pump. An ozone-resistant T-piece is placed in the air hose above the skimmer pump. The free end of the T-piece is connected to the ozonizer by means of an ozone-resistant hose.

The air valve of the skimmer must be throttled until air is independently sucked through the ozonizer. The Skimmer can be operated with ozone up to max. 50 mg/h per pump. One air connection of the ozoniser should be connected via a suitable silicon hose to the protein skimmer pump. The air is automatically sucked in the ozoniser by the skimmer pump. Should the skimmer performance deteriorate please check the ozoniser for blockage.

Safety information:

- The maximum ozone quantity of 50mg/hour per pump must not be exceeded.
- The air passage can be reduced as a result of dust deposits in the ozonizer. This can result in an increase in the water level in the skimmer, which - in extreme cases - can overflow. To avoid this, check the ozonizer regularly to make sure that there are no deposits of dust. If necessary, clean it.
- Never breathe in free ozone.
- The ozonizer may not be directly connected to the air valve or silencer.
- In order to avoid water damage, the ozonizer must be placed high enough to ensure that no water can penetrate it when the skimmer pump is switched off.

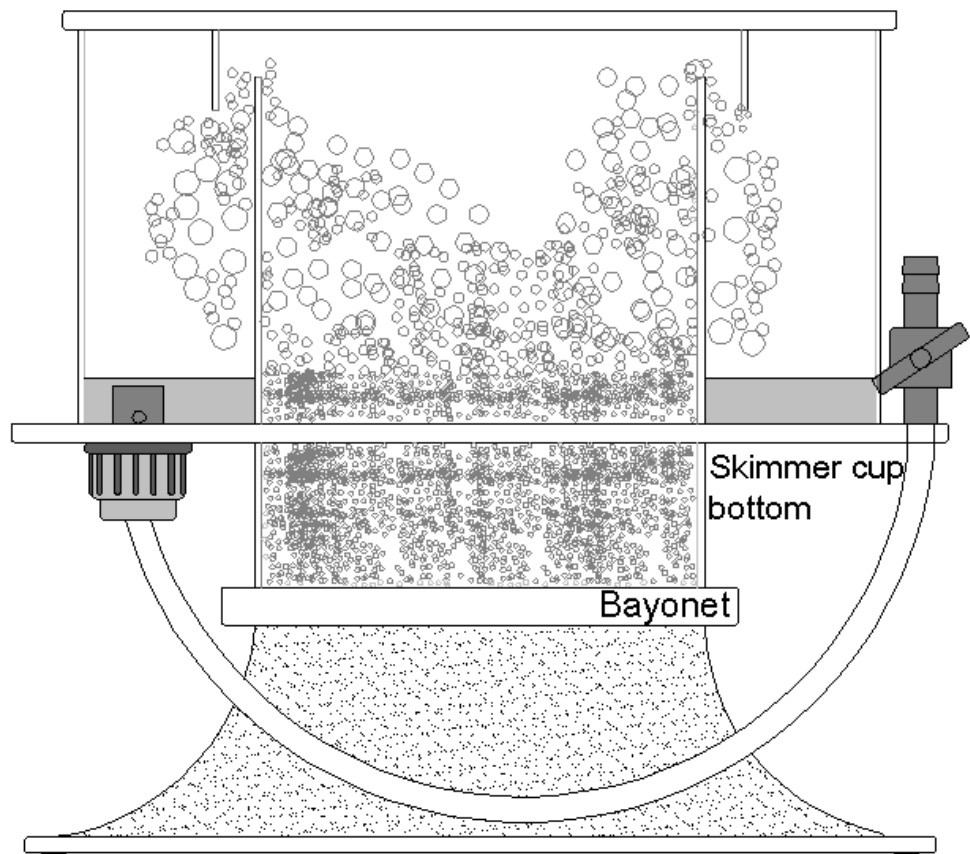
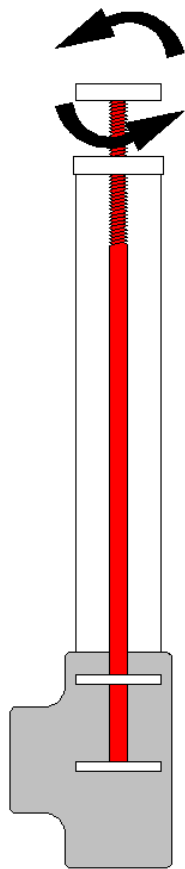

c) Water level adjuster

d) Skimmer cup

Fresh salt water

If the skimmer is used with new water on an aquarium it is common to find an excessive quantity of small bubbles and often the skimmer cup fills with a clear liquid. This is due to the high surface tension of the new water which prevents the bubbles from bursting. Once the water matures this effect will go away but can take up to 2-3 weeks. The effect is different on different salt brands and is often dependant on levels of conditioning agents added to the salt. Once these are skimmed out then the skimmer will act normally. Heavier feeding in the initial stages will give the chemically pure water something to react with and allow it to mature into proper aquarium salt water rather than the initial chemical soup which is new salt water.

Technical data

technical data Skimmer Serie	Dimensions mm		Aquarium size litre		Water level required height* mm		Power consumption Watt		Air litre/h		Connections Ø mm
	Footprint	height	high stocking	normal stocking	min.	max.	min.	max.	min.	max.	Outlet
2000ix	280x220	600	1500	2000	180	260	25	28	1100	1300	50
3000ix	270x320	600	2000	3000	180	260	29	31	1500	1600	50
6000ix	320x360	680	3000	6000	180	260	58	61	3000	3400	50
9000ix	420x470	800	6000	9000	220	290	117		5100		63
12000ix	475x525	800	9000	12000	220	290	156		6800		63

* it is best to choose the max. water level

Fault finding

malfunction	cause	remedy
Pump produces insufficient air	silencer, airline or venturi blocked	clean
	airline kinked	remove kink
	ozonizer blocked	clean
	Pump flaps blocked	clean
excessive air bubbles in aquarium water	caused by additives in certain sea salts and water conditioners	Use different salt or feed heavily for a period, empty skimmer cup frequently. This condition may last for several weeks.
Pump does not start	Front bearing of the impeller stuck. When the pump (after having been used) has been stored dry for a period of time, the front bearing can "dry out".	Remove impeller with the extractor tool as illustrated and loosen the bearing by moving the bearing plate around and along the ceramic shaft in tap water.
	Impeller incorrectly fitted	See service hints

Maintenance

The Deltec skimmer range should need very little adjustment and maintenance once set correctly however due to the high levels of calcium in marine aquariums it is common for deposits to build up on moving parts requiring periodical cleaning. Deltec pumps are fitted with little flaps inside the outlet of the pump and inside the housing, which flip from one side to the other depending on the direction of rotation thus ensuring that the pump always operates at full duty. It is recommended every 6 months, or when required, that the pumps are removed from the skimmer having first drained the body of Water.

Check and clean the impellor of debris. Ensure that the direction flaps move easily and if necessary soak the neck of the pump housing in white vinegar or lime scale remover to dissolve any calcium carbonate deposits. A build up of calcium, dust and salt can restrict or block the venturi inlet on the connecting pipe work and reduce the skimming efficiency. This should be checked and carefully cleaned with a toothpick or fine drill rotated between the fingertips.

It is advisable to stop the pump for approximately 15 minutes once every week in order to dissolve any dust or salt crystals that may have collected in the venture tube.

Please observe: The water level adjuster must be checked at regular intervals (at least once a week) for accumulation of dirt or other substances with may inhibit or interfere with its proper function. If required please clean. For this purpose the water level adjuster can be simply removed by pulling it upwards. After reinstallation of the water level adjuster please make sure it is correctly set. Any foreign bodies, limestone build up ect. can cause the skimmer water level to raise, in extreme cases the skimmer may get flooded.

Service hints

The skimmer pump is fitted with a very powerful rotor magnet. To remove the rotor from the pump use only the special extractor tool (picture 1). Screw the extractor onto the rotor's centre piece (picture 2) and pull the rotor out of the pumps housing slowly and deliberately in a straight line (picture 3). Be careful not to put any side forces onto the ceramic rotor shaft as this might brake the hard and brittle material.

Use the same tool when inserting the rotor into the pump housing.

Make sure that the guide fitted to the bearing plate is located in the slot of the stator (picture 4). The Impeller is fixed inside the stator by an o-ring. It requires a certain pressure to push the impeller the last 2-3mm into its correct position.

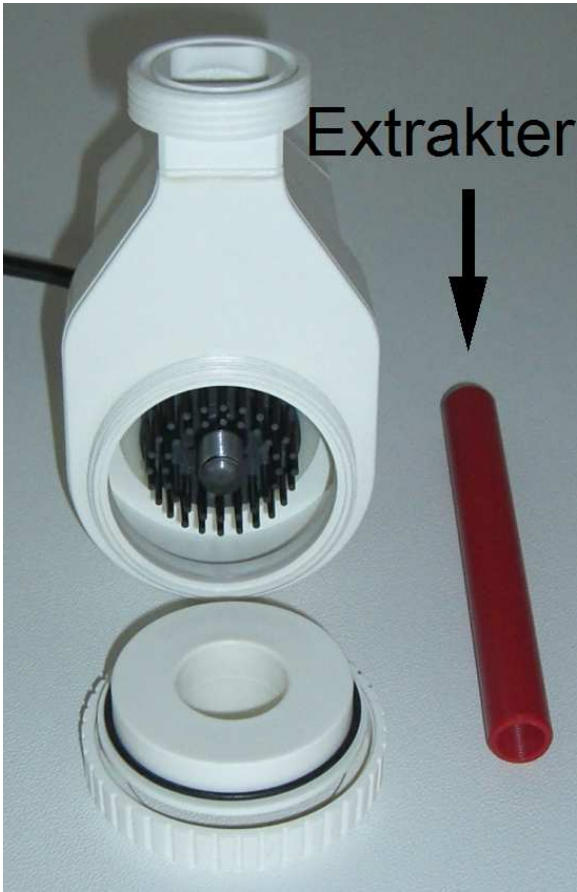

Picture 1



Picture 2

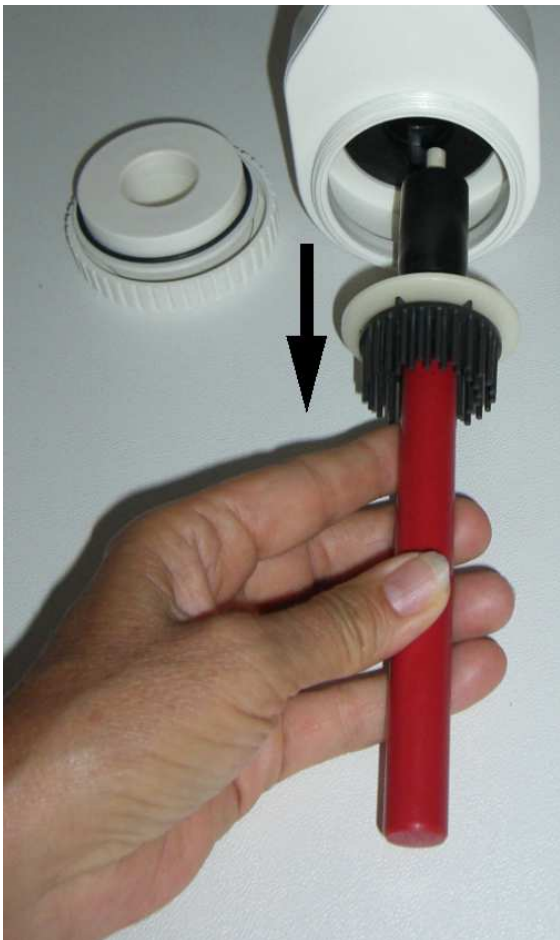

Picture 3

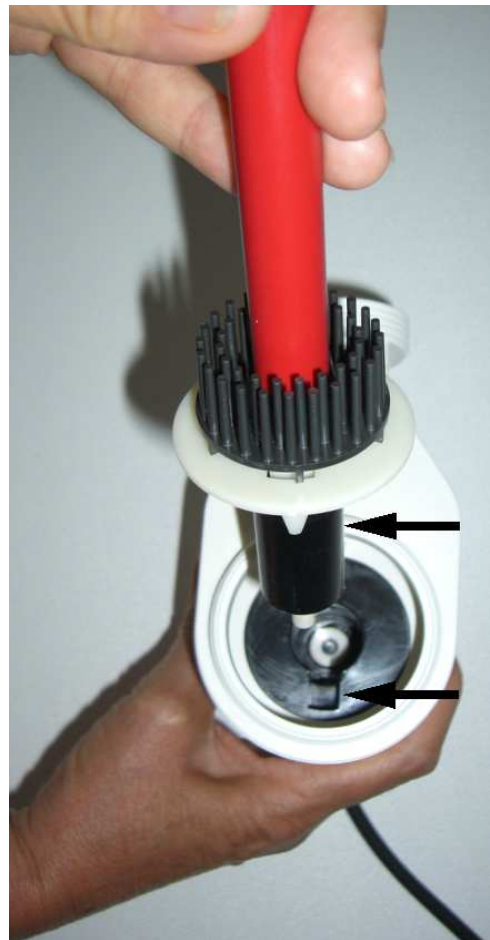

Picture 4

Spare part list

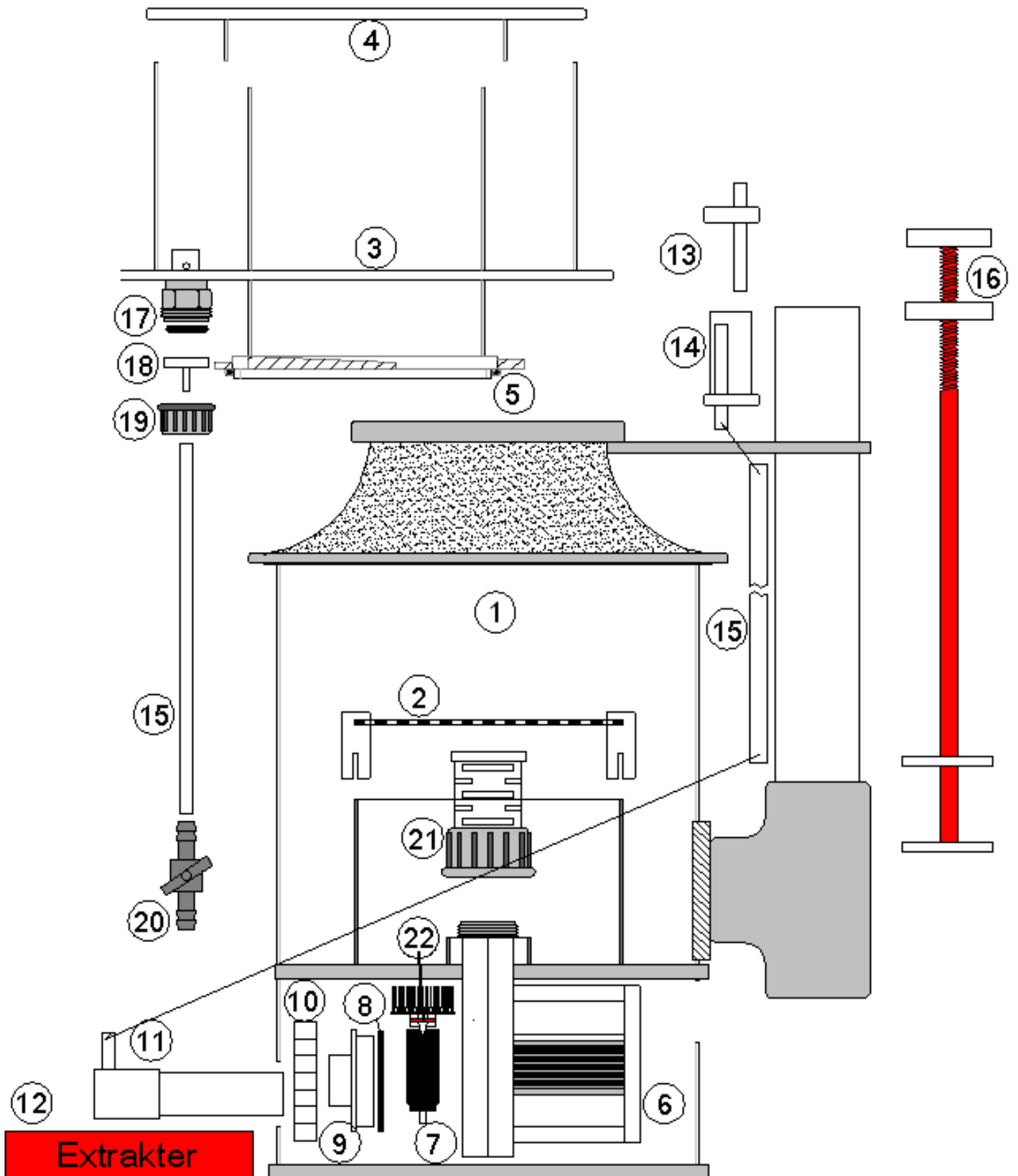

		2000ix	3000ix	6000ix	9000ix	12000ix
	Description	Art. No.	Art. No.	Art. No.	Art. No.	Art. No.
A	Skimmer pump incl. piping	28135000	28140000	28146000	28155000	28160000
1	Body only	81201000	81251000	81331000	81401000	81451000
2	Strainer	80202000	80252000	80302000	80340000	80345000
3	Skimmer cup	80203000	80253000	81332000	80403000	80453000
4	Skimmer cup lid	80204000	80254000	81333000	80404000	80454000
5	O-Ring skimmer cup	80500110	80500139	80500180	80500200	80500250
6	Stator	80010000	80011000	26092000	80011000	80011000
7	Needle wheel	80014000	80015000	27092000	80015000	80015000
8	O-ring pump	80016000	80016000	80016000	80016000	80016000
9	Bearing plate	80017000	80017000	80017000	80017000	80017000
10	Cap nut pump	80018000	80018000	80018000	80018000	80018000
11	Air inlet adapter	81209000	81259000	81334000	81409000	81459000
12	Extractor	80020000	80020000	80020000	80020000	80020000
13	Silencer 1	80205000	80205000	80205000	81205000	81205000
14	Silencer 2	80206000	80206000	80206000	81206000	81206000
15	Silicone hose 1 meter	61770000	61770000	61770000	61770000	61770000
16	Water level adjuster	81207000	81207000	81207000	81407000	81407000
17	O-Ring 16	xxx	93040400	93040400	93040400	93040400
18	Skimmer outlet	xxx	80258000	80258000	80258000	80258000
19	Cap nut 16	xxx	93040100	93040100	93040100	93040100
20	Shut-off- valve	93419000	93419000	93419000	93419000	93419000
21	Diffuser	80207000	80207000	80207000	80207000	80207000
22	O-Ring Rotor	80019000	80019000	80019000	80019000	80019000

NORME DI SICUREZZA

AVVERTENZA: Per evitare incidenti si raccomanda di osservare le norme generali di sicurezza, tra cui le seguenti:

- 1) LEGGERE E SEGUIRE SCRUPolosAMENTE TUTTE LE NORME DI SICUREZZA.
- 2) PERICOLO – Considerato che l'uso di attrezzature per acquario avviene in presenza di acqua, agire sempre con particolare cautela per evitare scosse elettriche. Per ognuna delle seguenti situazioni possibili, si raccomanda di non tentare di eseguire da sé eventuali riparazioni, ma di portare l'apparecchio presso un centro assistenza autorizzato o provvedere alla sua rottamazione.
 - a. Non mettere in funzione l'apparecchio se il cavo d'alimentazione o la spina appaiono danneggiati, se l'apparecchio è malfunzionante, se è caduto o ha subito un qualsiasi danno.
 - b. Per evitare il gocciolamento dell'acqua sulla presa o sulla spina, posizionare l'acquario e il mobile di fianco alla presa montata a parete in modo che questa resti visibile. Si raccomanda di fare eseguire al cavo una curva "anti-gocciolamento" come mostrato nella figura sottostante. Eseguire l'operazione per tutti i componenti elettrici dell'acquario. In questo modo una parte di cavo si trova sotto il livello della presa, o della spina di collegamento nel caso si usi una prolunga, impedendo così che l'acqua gocciolando lungo il cavo venga a contatto con la presa.
Se la presa o la spina si bagna, **NON** disinserire il cavo, ma scollegare l'interruttore generale che porta corrente all'apparecchio. Quindi scollegare la spina e verificare la presenza di acqua all'interno della presa.

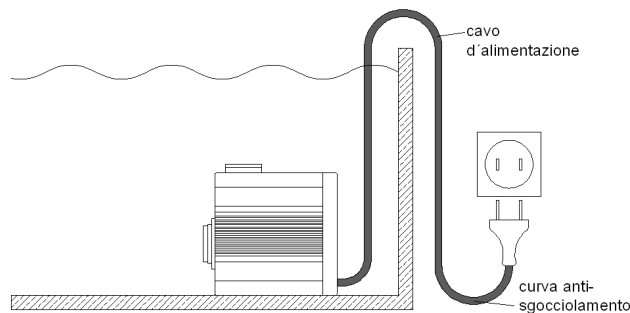

- 3) Se l'apparecchio viene utilizzato da o in presenza di bambini, è necessaria un'attenta supervisione da parte degli adulti.
- 4) Non utilizzare l'apparecchio per usi diversi da quelli a cui è destinato. L'uso di accessori non raccomandati o non venduti dal produttore dell'apparecchio possono essere causa di condizioni di funzionamento non sicure.
- 5) Assicurarsi che gli apparecchi montati sull'acquario siano correttamente installati prima di avviarli.
- 6) Leggere ed osservare tutte le informazioni importanti sull'apparecchio.
- 7) Se è necessario l'uso di una prolunga, assicurarsi che il cavo sia adatto al voltaggio utilizzato. Se il cavo è messo a punto per meno ampere or watt rispetto all'apparecchio, potrebbe surriscaldarsi. Fare attenzione che il cavo non sia troppo teso o schiacciato.
- 8) (Solo per UK) Questo apparecchio è dotato di spina polarizzata (uno spinotto è più largo dell'altro). Come misura di sicurezza, tale spina potrà essere inserita in un solo modo in una presa polarizzata. Se la spina non è adatta, rivolgersi ad un elettricista qualificato. Non utilizzare una prolunga se la spina non si inserisce completamente. Non tentare di eludere questa condizione di sicurezza.

Eccezione: Questa avvertenza può essere omessa se l'apparecchio non è dotato di spina polarizzata.

In caso di manomissione della spina decade ogni garanzia!

"CONSERVATE LE PRESENTI ISTRUZIONI"

Schiumatoio interno Skimmer 2000ix-12000ix

Gli schiumatoi della serie SC, ideati per funzionare in una sump esterna (disegno a), sono compatti e molto efficienti, caratterizzati da un'alta resa ed un basso consumo energetico. Sono dotati di regolatore di livello ad alta precisione, tubo per lo svuotamento del bicchiere e silenziatore che può essere smontato per la pulizia.

Installazione

Per una resa ottimale il livello dell'acqua nella sump deve essere 180 - 290 mm. La tecnologia di questi schiumatoi è molto sensibile alle oscillazioni del livello; il mantenimento di un livello costante dell'acqua nella sump è quindi un requisito importante per il funzionamento continuo ed efficiente di questo tipo di schiumatoi.

I dati relativi alla pompa (come resa, consumo, quantità di flusso) variano secondo il livello dell'acqua (vedi dati tecnici), proprio perché la pompa dello schiumatoio deve prelevare acqua dalla sump ad un determinato livello per portarla verso la colonna nello schiumatoio. Per garantire un livello costante nella sump, si consiglia l'uso di un sistema di rabbocco, come ad es. il Deltec Aquastat 1000.

Un'alternativa è rappresentata dall'installazione di una camera di schiumazione (disegno b) nella sump, che abbia un livello d'acqua superiore a quello della sump stessa e che sia alimentata dalla tracimazione dell'acquario o dalla pompa principale tramite un bypass. L'altezza di detta camera di schiumazione deve essere compresa tra 180 e 290 mm.

a) Sump - Installazione standard

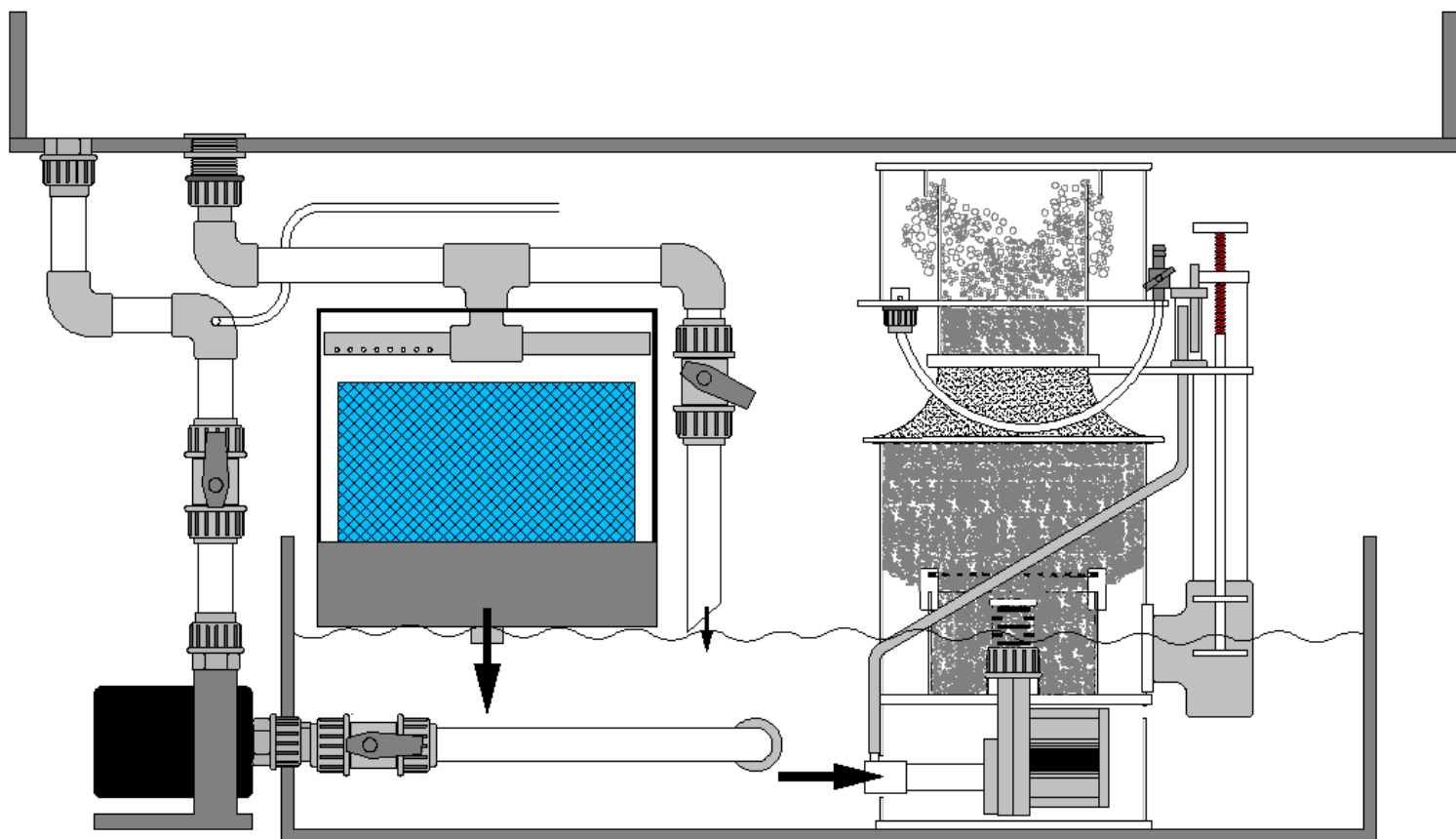

b) Installazione di una camera di schiumazione

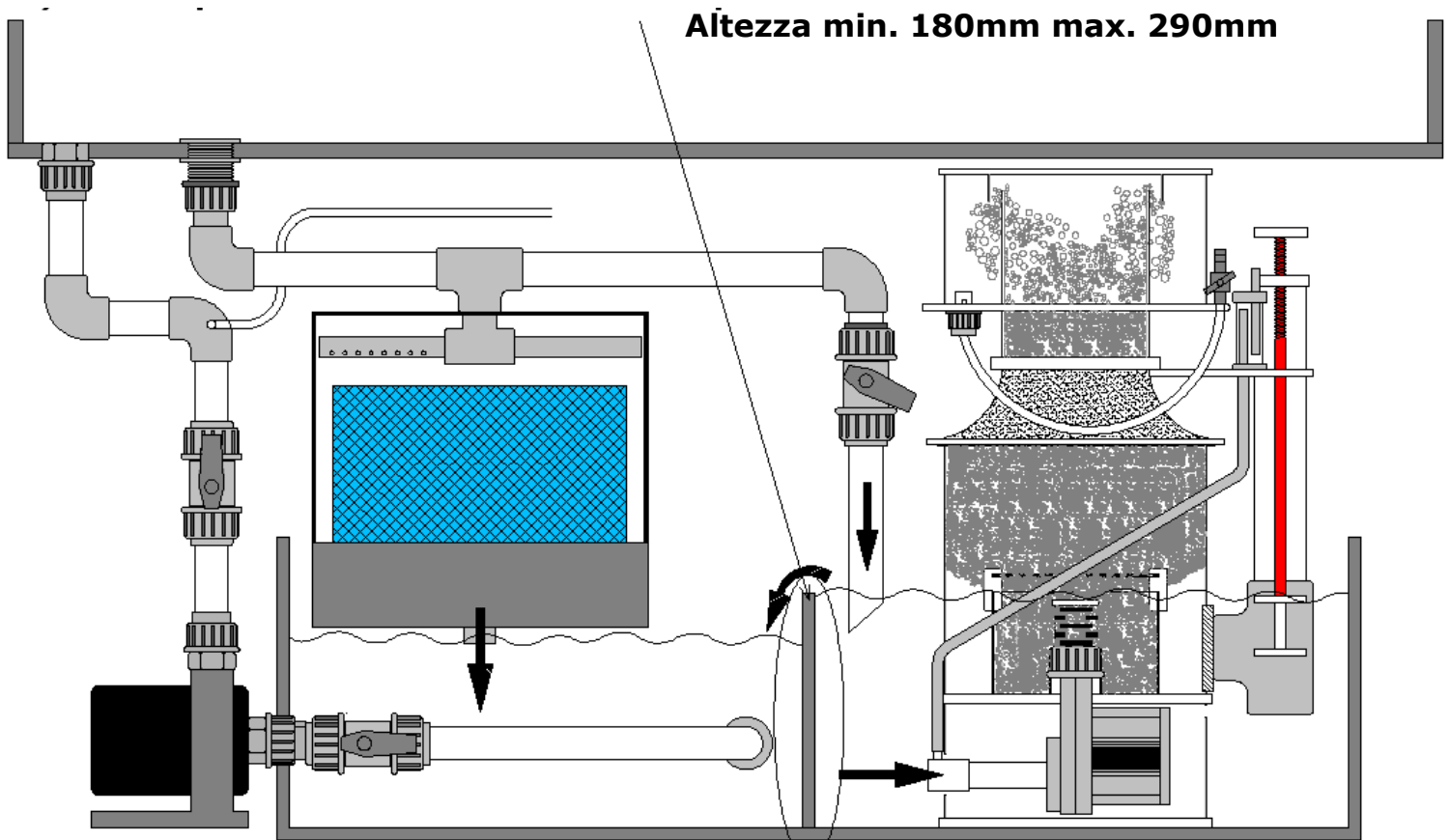

Messa in funzione

Dopo l'installazione procedere alla messa in funzione come segue:

- Posizionare lo schiumatoio nella sump.
- Aprire completamente il regolatore di livello (disegno c) ruotandolo in senso antiorario.
- Far entrare l'acqua nel scomparto dello schiumatoio (se presente).
- Avviare la pompa dello schiumatoio.
- Impostare il regolatore di livello chiudendolo fino a quando le bolle fini siano visibili tra l'attacco a bajonetta e il fondo del bicchiere (disegno d).
- Chiudere lentamente il regolatore di livello fino a quando la schiuma sia visibile nella parte inferiore della colonna del bicchiere.
- Inizialmente mantenere basso il livello di schiuma nel bicchiere per evitare una schiumazione eccessiva e fuoriuscite.
- Osservare la formazione di schiuma dopo la messa in funzione ed eventualmente correggerla tramite il regolatore di livello.

Attendere almeno 24 ore prima della regolazione finale.

Ruotare il regolatore di livello in senso orario o antiorario fino a quando la schiuma più fine andrà a sostituire quella formata da bolle più grosse nella parte media della colonna del bicchiere (disegno d).

- Per una schiuma bagnata (liquido chiaro nel bicchiere) ruotare il regolatore di livello in senso orario.
- Per una schiuma asciutta (liquido scuro nel bicchiere) ruotare il regolatore di livello in senso antiorario (schema d).
- **Importante:** Non fare mai funzionare la pompa a secco.

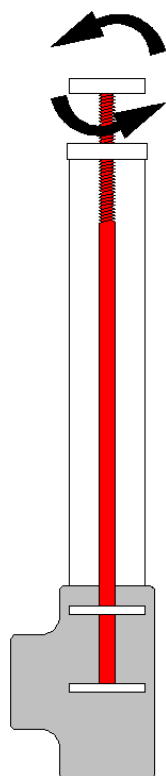

c) Regolatore del livello

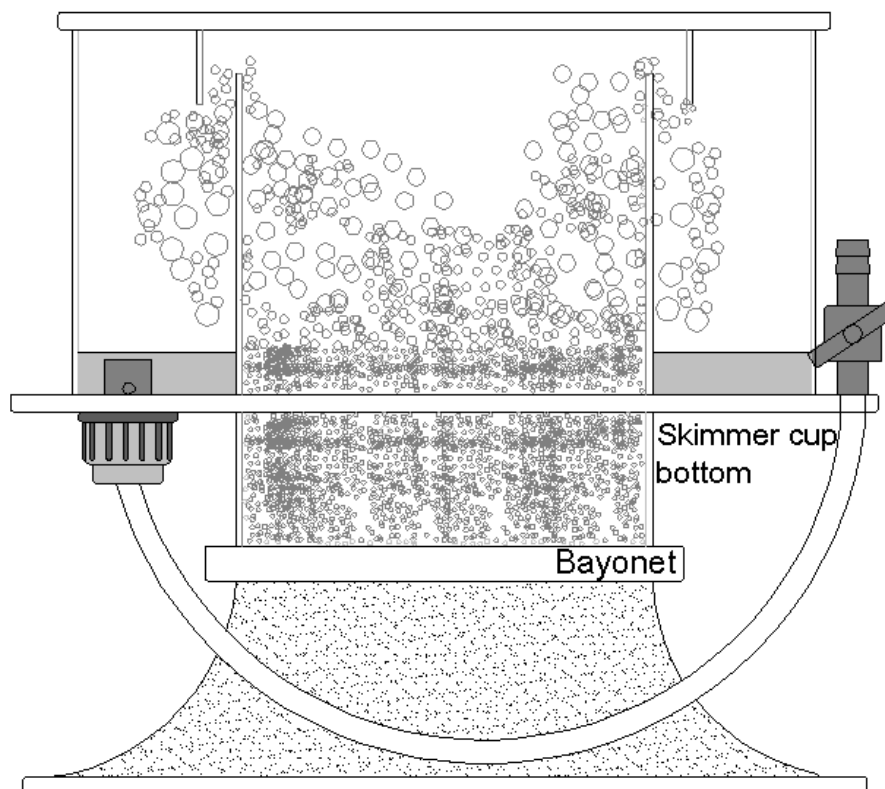

d) Bicchiere con colonna di schiumazione

Funzionamento con ozono

L'ozono è un gas estremamente aggressivo, se utilizzato in modo improprio può compromettere la salute, pertanto non si deve mai inalare direttamente l'ozono. Inoltre, se utilizzato in dosaggio elevato, l'ozono può danneggiare anche lo schiumatoio. Il dosaggio dell'ozono si deve impostare in modo che non si percepisca la presenza di ozono libero sul coperchio dello schiumatoio. Gli schiumatoi Deltec si possono utilizzare con dosaggi di ozono compresi tra 20 e max. 50 mg/ora per pompa. A tale scopo viene inserito un raccordo a T resistente all'ozono nel tubo dell'aria sopra la pompa dello schiumatoio. L'estremità libera del raccordo a T viene collegata all'ozonizzatore mediante un tubo flessibile resistente all'ozono. Il rubinetto dell'aria dello schiumatoio si deve chiudere finché l'aria non viene automaticamente aspirata dall'ozonizzatore.

Avvertenze sulla sicurezza:

- Non si deve superare la quantità massima di ozono di 50 mg/ora per pompa.
- Il passaggio dell'aria può restringersi a causa dei depositi di polvere nell'ozonizzatore. Ciò può provocare l'aumento del livello dell'acqua nello schiumatoio per cui, in casi estremi, questi può trascinare. Per impedire ciò, si deve controllare regolarmente l'ozonizzatore per accertare la presenza di depositi ed eventualmente pulirlo.
- Non respirare mai l'ozono libero.
- L'ozonizzatore non si deve collegare direttamente al rubinetto dell'aria o al silenziatore.
- Per impedire danni provocati dall'acqua, si deve disporre l'ozonizzatore a un'altezza tale che non possa penetrare acqua nell'apparecchio in caso di spegnimento della pompa dello schiumatoio.

Acqua marina nuova

Se lo schiumatoio viene utilizzato in un acquario allestito da poco è normale osservare una produzione eccessiva di schiuma fine che presto riempie il bicchiere di liquido chiaro. Questo è dovuto alla forte tensione superficiale dell'acqua nuova che impedisce alle bolle di scoppiare. Una volta che l'acqua matura, questo inconveniente sparisce, ma possono essere necessarie due o tre settimane. L'effetto è diverso in base al tipo/marca di sale utilizzato e spesso dipende dai livelli di agenti condizionanti addizionati ai sali. Tali sostanze vengono man mano ridotte attraverso un frequente svuotamento del bicchiere. Inoltre una somministrazione di cibo un po' abbondante all'inizio può accelerare la maturazione dell'acqua marina e limitare la formazione di schiuma fine.

Dati tecnici

Dati tecnici Serie Skimmer	Dimensioni mm		Capacità acquario l		Livello acqua mm		Consumo energetico Watt		Aria Litro/ora		Collegamenti Ø mm Scarico
	Base	Altezza	Densità normale	Densità alta	min.	max.	min.	max.	min.	max.	
2000ix	280x220	600	1500	2000	180	260	25	28	1100	1300	50
3000ix	270x320	600	2000	3000	180	260	29	31	1500	1600	50
6000ix	320x360	680	3000	6000	180	260	58	61	3000	3400	50
9000ix	420x470	800	6000	9000	220	290	117		5100		63
12000ix	475x525	800	9000	12000	220	290	156		6800		63

Ricerca errori

Inconveniente	Causa	Rimedio
La pompa funziona, ma la quantità di aria è nulla o insufficiente	La tubazione dell'aria è ostruita	Effettuare pulizia
	L'ozonizzatore è bloccato	Effettuare pulizia
	Il tubo dell'aria è schiacciato	Modificare il percorso del tubo
	L'ugello che aspira aria è ostruito	Effettuare pulizia
	Elementi della pompa sono bloccati	Effettuare pulizia
Bolle d'aria in eccesso nell'acqua dell'acquario	Si verifica con l'uso di certi sali o di prodotti per il trattamento dell'acqua	Cambiare sale ed aumentare temporaneamente la quantità di cibo. Svuotare frequentemente il bicchiere. La situazione può perdurare per diverse settimane.
	Può verificarsi in caso di acqua molto inquinata dopo nuovo allestimento con rocce vive	Ridurre di molto la quantità di aria
La pompa non parte	Cuscinetto della girante bloccato. Se la pompa rimane inutilizzata a lungo, il cuscinetto anteriore della girante può seccarsi e bloccarsi.	Smontare la girante con l'apposito estrattore, come di seguito descritto ed eliminare il blocco in acqua corrente muovendo il cuscinetto lungo e attorno all'alberino di ceramica.

Manutenzione

Se installato ed impostato correttamente, lo schiumatoio Detec SC necessita di pochissima manutenzione. Tuttavia, l'uso di reattori di calcio e miscelatori di kalkwasser può determinare la formazione di depositi calcarei nella pompa che possono pregiudicare il buon funzionamento.

Si consiglia quindi, all'occorrenza oppure ogni 6 mesi, di verificare il libero movimento del rotore e delle alette all'interno della pompa, nonché il tubo venturi per l'entrata dell'aria. Dopo avere svuotato il corpo dell'apparecchio dall'acqua, controllare e pulire la girante. Assicurarsi che le alette di direzione si muovano liberamente e se necessario immergere le parti in acqua e aceto o altra soluzione anticalcare per eliminare le incrostazioni. Il deposito di calcare, polvere e sali può restringere o bloccare l'entrata del venturi e ridurre l'efficienza dello schiumatoio. Per questo è necessario verificare ed eventualmente pulire l'ugello con un stuzzicadenti fatto ruotare tra le dita. L'ostruzione del venturi ad opera di polvere o cristalli di sale può essere evitata fermando la pompa per ca. 15-30 minuti 1 volta alla settimana.

Montaggio e smontaggio della girante

La girante deve essere smontata e rimontata solo utilizzando l'apposito utensile in dotazione (estrattore). Siccome la girante è mantenuta fissa allo statore dal proprio magnete, un'attrazione non controllata può provocare danni agli aghi o rottura dell'alberino di ceramica.

Per smontare/montare la girante , procedere come segue:

- allentare i fissaggi sul lato aspirazione (figura 1)
- Avvitare l'estrattore sul filetto dell'albero rotore (figura 2)
- Estrarre la girante (figura 3)
- Durante il montaggio assicurarsi che la centratura della girante sia correttamente infilata nelle guide dello statore (figura 4). **Attenzione:** forte forza magnetica.
- La girante è fissata allo statore tramite un o-ring; occorre esercitare un po' di forza per spingere la girante per gli ultimi 2 mm affinché l'o-ring si innesti bene nella scanalatura dello statore.



Figura 1



Figura 2

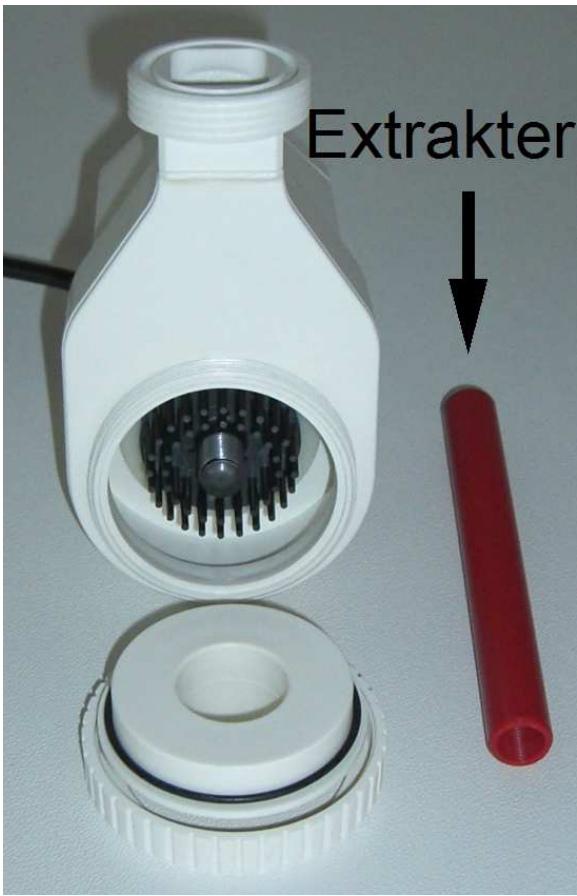

Figura 3



Figura 4

Lista Parti di Ricambio

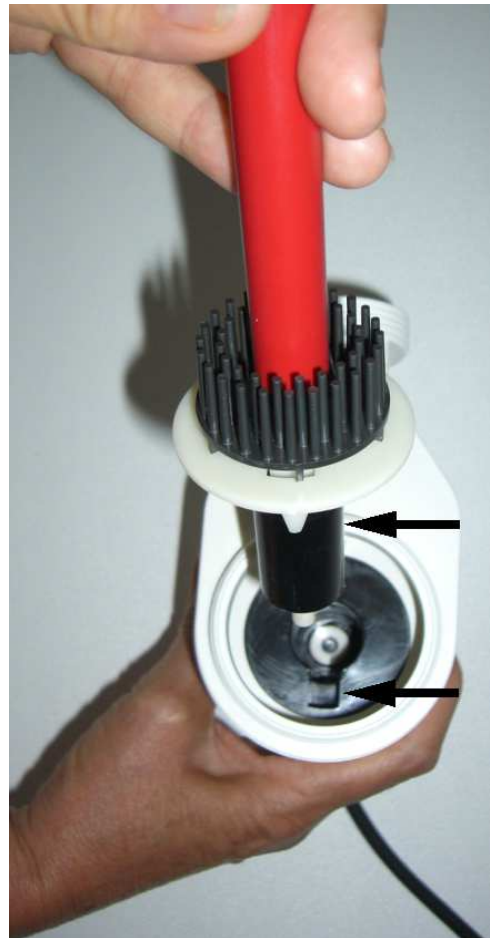
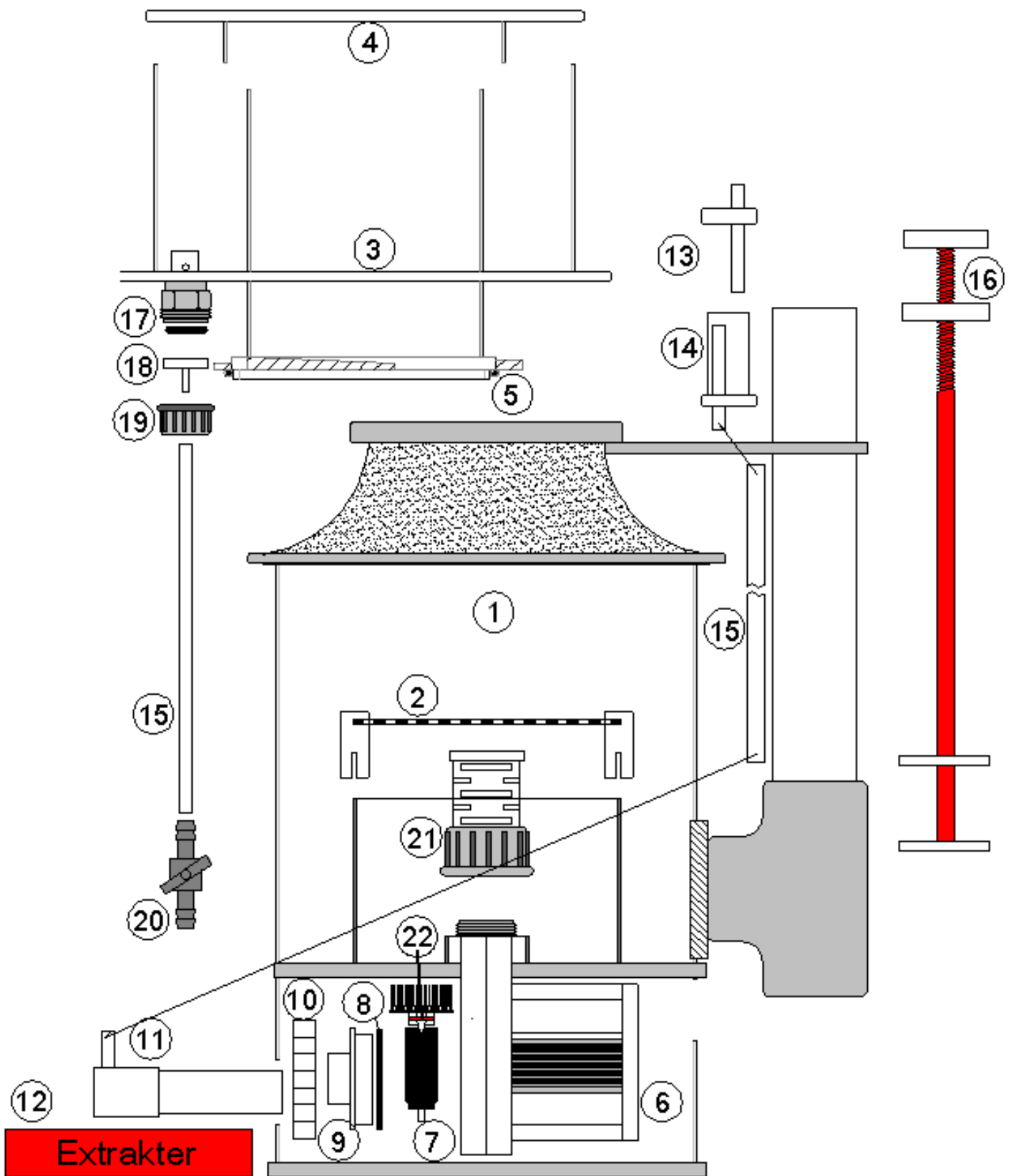

		2000ix	3000ix	6000ix	9000ix	12000ix
	Descrizione	Art. No.	Art. No.	Art. No.	Art. No.	Art. No.
A	Pompa con allacciamenti	28135000	28140000	28146000	28155000	28160000
1	Apparecchio base	81201000	81251000	81331000	81401000	81451000
2	Grata	80202000	80252000	80302000	80340000	80345000
3	Bicchiera	80203000	80253000	81332000	80403000	80453000
4	Coperchio bicchiere	80204000	80254000	81333000	80404000	80454000
5	O-Ring bicchiere	80500110	80500139	80500180	80500200	80500250
6	Statore	80010000	80011000	26092000	80011000	80011000
7	Girante	80014000	80015000	27092000	80015000	80015000
8	O-Ring pompa	80016000	80016000	80016000	80016000	80016000
9	Coperchio girante	80017000	80017000	80017000	80017000	80017000
10	Raccordo pompa	80018000	80018000	80018000	80018000	80018000
11	Ugello aspirazione aria	81209000	81259000	81334000	81409000	81459000
12	Estrattore	80020000	80020000	80020000	80020000	80020000
13	Silenziatore 1	80205000	80205000	80205000	81205000	81205000
14	Silenziatore 2	80206000	80206000	80206000	81206000	81206000
15	Tubo silicone 1 m	61770000	61770000	61770000	61770000	61770000
16	Regolatore di livello	81207000	81207000	81207000	81407000	81407000
17	O-Ring 16	xxx	93040400	93040400	93040400	93040400
18	Raccordo uscita	xxx	80258000	80258000	80258000	80258000
19	Dado di raccordo 16	xxx	93040100	93040100	93040100	93040100
20	Rubinetto 12	93419000	93419000	93419000	93419000	93419000
21	Diffusore	80207000	80207000	80207000	80207000	80207000
22	O-Ring Girante	80019000	80019000	80019000	80019000	80019000

Instructions de sécurité importantes

Avertissement : Pour protéger contre quelconques blessures, il faut respecter les mesures de prudence et les instructions de sécurité suivantes :

- 1) Lire et respecter les instructions de sécurité.
- 2) Danger : Pour éviter une électrocution, il faut manipuler tous les appareils de l'aquarium avec prudence. Dans aucun des cas indiqué plus bas, le client ne devrait pas essayer de procéder à une réparation. L'appareil doit être délivré au service après-vente autorisé.
- c. Si vous observez une fuite d'eau anormale sur l'appareil, il faut retirer immédiatement la prise de l'appareil.
- b) Après l'installation, il faut vérifier soigneusement l'appareil. Il ne faut pas enficher sa prise quand de l'eau se trouve sur des pièces qui doivent rester sèches.
- c) Un appareil muni d'un câble ou d'une fiche détériorés ne doit pas être mis en service. Ceci est aussi valable quand l'appareil ne fonctionne pas correctement, est tombé par terre ou a été détérioré d'une autre manière.
- d) Pour éviter que la fiche de l'appareil ou la prise de courant se mouille, il faut placer le meuble de l'aquarium et le bassin à côté de la prise de courant murale. Ainsi aucune goutte d'eau ne tombera sur la fiche ou la prise de courant. Une « boucle d'égouttage » devrait être prévue entre l'aquarium et la prise de courant murale. La « boucle d'égouttage » est la partie du câble qui fléchit sous la prise de courant en cas d'emploi d'une rallonge. De cette manière, l'eau s'égouttera sous la prise de courant du câble et ne pourra pas entrer en contact avec celui-ci. Si la fiche ou la prise de courant se mouille, NE PAS retirer le câble mais couper l'alimentation en courant au fusible ou au sectionneur de puissance. Ne retirer la fiche qu'après avoir ceci et vérifier si de l'eau se trouve dans la prise de courant.

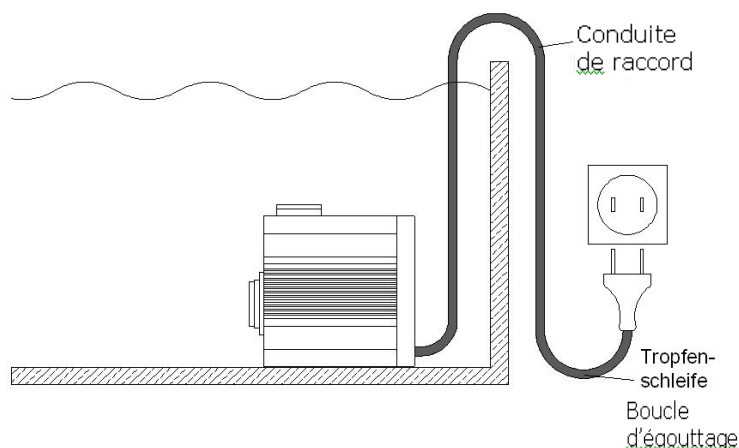

- 3) Les enfants doivent être surveillés quand vous vous occupez de l'aquarium ou vous vous trouvez à proximité.
- 4) Pour éviter quelconques blessures, ne pas toucher les pièces mobiles ou chaudes, telles que les chauffages, les réflecteurs, les ampoules etc.
- 5) Les fiche des appareils qui ne sont pas utilisés, avant le montage/démontage de pièces de ces appareils ou avant leur nettoyage, doivent être retirées. Ne pas tirer au câble. Pour sortir le câble, toujours saisir la fiche.
- 6) Les appareils ne doivent être utilisés qu'aux fins prévues. L'emploi d'accessoires que le fabricant n'a pas recommandés ou vendus, peut causer des conditions dangereuses.
- 7) Ne pas installer ou entreposer l'appareil à un endroit où il est exposé aux intempéries ou à des températures en dessous de zéro.
- 8) Avant la mise en service d'un appareil monté à la paroi du bassin, il faut garantir que cet appareil est correctement installé et fixé.
- 9) Toutes les indications de sécurité sur l'appareil doivent être lues.
- 10) S'il faut utiliser une rallonge, elle doit avoir la puissance nécessaire. Un câble qui est homologué pour peu d'ampères ou de watts, peut se surchauffer. Le câble doit être posé de sorte que personne ne trébuche dessus ou y reste accroché.
- 11) L'appareil est équipé d'une fiche à contact de protection. Cette fiche ne doit en aucun cas être modifiée ou contournée.

Si la fiche est retirée, tout droit à garantie sera annulé !

Conserver ces instructions

Les écumeurs de la Série SC sont conçus pour l'exploitation dans des cuves de filtre externes (Dessin a). La puissance d'écumage très élevée est caractéristique pour une construction compacte et une consommation en énergie très faible. Les écumeurs sont livrés entre autres avec un tuyau de vidange du pot de mousse, un silencieux qui peut être posé pour le nettoyage, ainsi qu'un régulateur de niveau de précision.

Insertion

Le niveau d'eau dans le bac du filtre devrait s'élever entre 180 et 290 mm. Les écumeurs de ce type réagissent sensiblement à un niveau d'eau fluctuant. Un niveau constant de l'eau dans le bac du filtre est la condition sine qua non du fonctionnement parfait et fiable du système.

En raison du fait que la(les) pompe(s) de l'écumeur doit pomper de l'eau hors du bac du filtre avec un certain niveau contre la colonne d'eau dans l'écumeur, les valeurs de la pompe, telles que le débit d'air, la puissance absorbée, le débit de passage, se modifient lorsque les niveaux d'eau diffèrent (cf. données techniques).

Pour garantir à tout moment un niveau d'eau constant dans le bac du filtre, il est recommandé d'utiliser un système de remplissage tel que le Deltec Aquastat 1000 ou similaire.

L'insertion d'une chambre d'écumage (Dessin b) dans le bac du filtre chambre qui doit avoir un niveau d'eau plus élevé que le bac du filtre, est une autre possibilité. Cette chambre d'écumage peut être alimentée en eau via une dérivation par le trop-plein de l'aquarium ou la pompe principale. La hauteur de la chambre d'écumage devrait se situer entre 180 et 290 mm.

a) **Installation standard du bac du filtre**

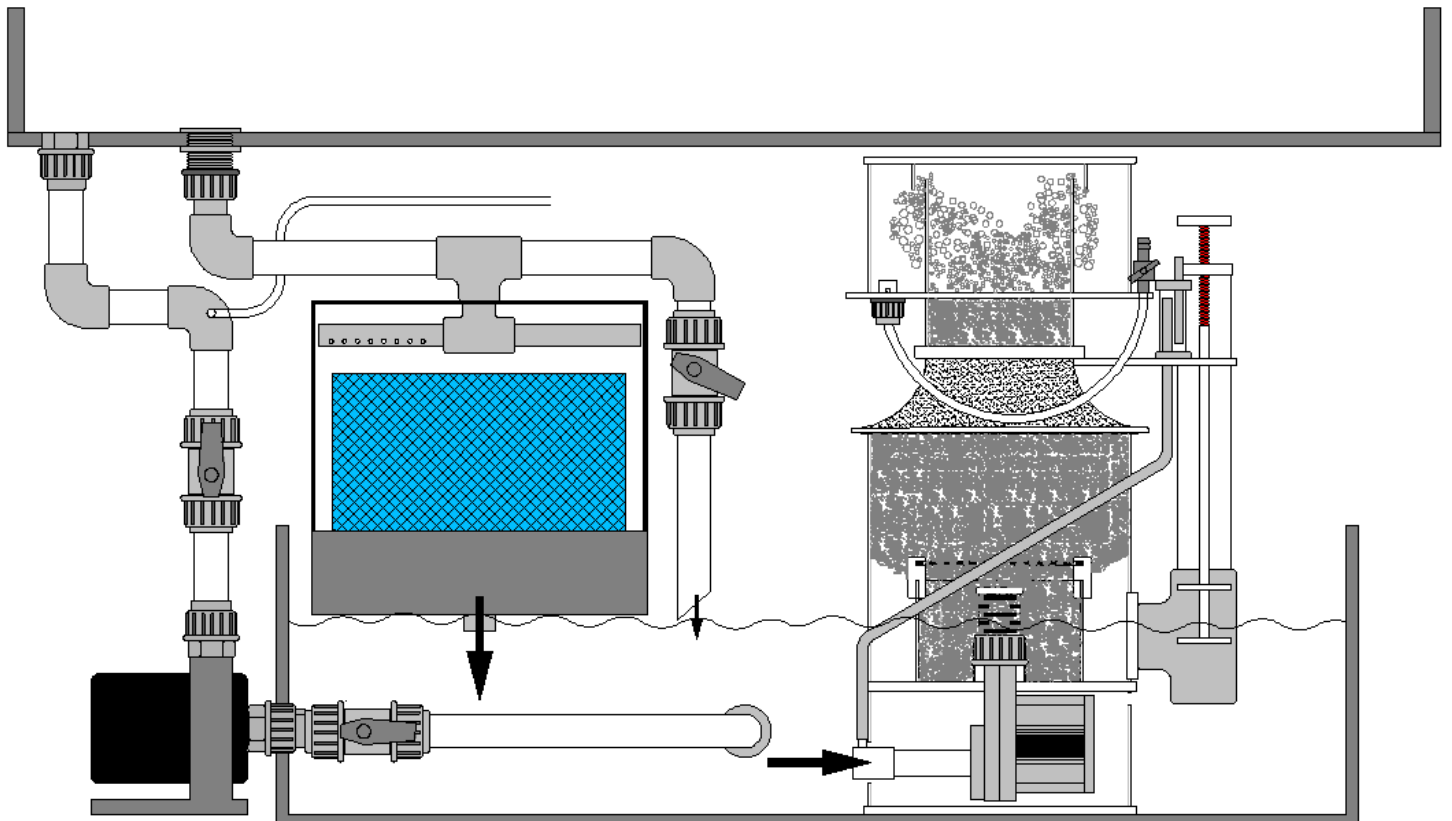

b) Insertion d'une chambre d'écumage

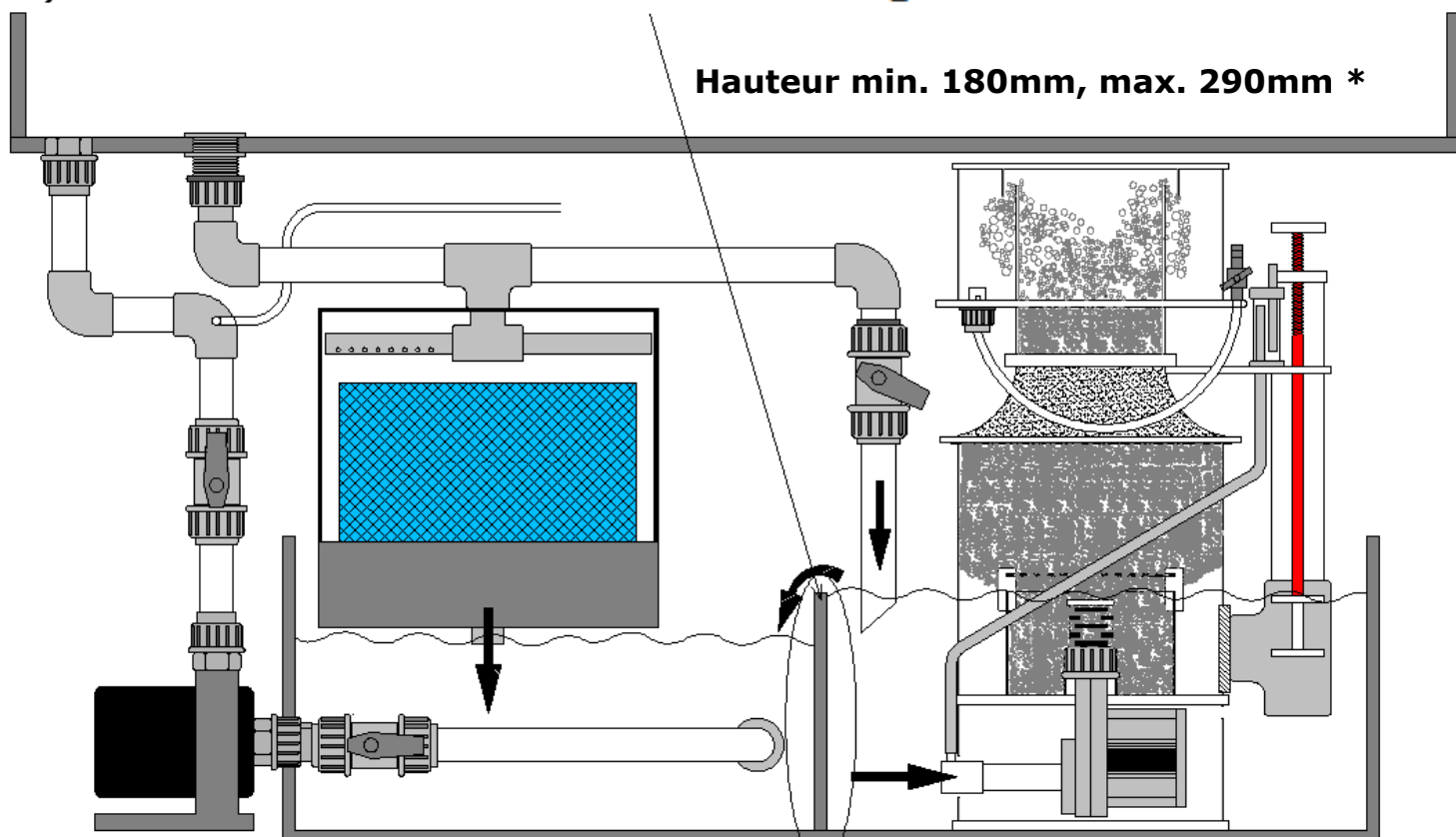

* Il est recommandé de choisir la hauteur max.

Mise en service

Après l'insertion, l'écumeur devrait être mis en service de la manière suivante :

- Ouvrir intégralement le régulateur de niveau (Dessin c) en tournant dans le sens inverse des aiguilles d'une montre.
- Brancher l'alimentation en eau (si elle existe).
- Régler le niveau d'eau dans la zone du bord supérieure de la baïonnette - bord inférieur du pot de mousse (Dessin d).
- Fermer lentement le régulateur de niveau jusqu'à ce que de la mousse soit visible dans la partie inférieure du tuyau du pot de mousse.
- Pour éviter l'écumage excédentaire au début, régler tout d'abord la colonne de mousse plutôt à un niveau bas au moyen du régulateur de niveau.
- Observer la formation de mousse après la mise en service et corriger éventuellement avec le régulateur de niveau.

Le réglage fin final ne peut se faire au plus tôt qu'après 24 heures. Pour ce, la formation de mousse dans le tuyau ascendant sera réglée avec le régulateur de niveau de sorte que les bulles d'air fines commencent à éclater sous forme de bulles plus grosses au-dessus du fond du pot de mousse (Dessin d).

- Pour de la mousse humide (liquide clair dans le pot de mousse), visser le régulateur de niveau.
- Pour de la mousse sèche (liquide foncé dans le pot de mousse), dévisser le régulateur de niveau.

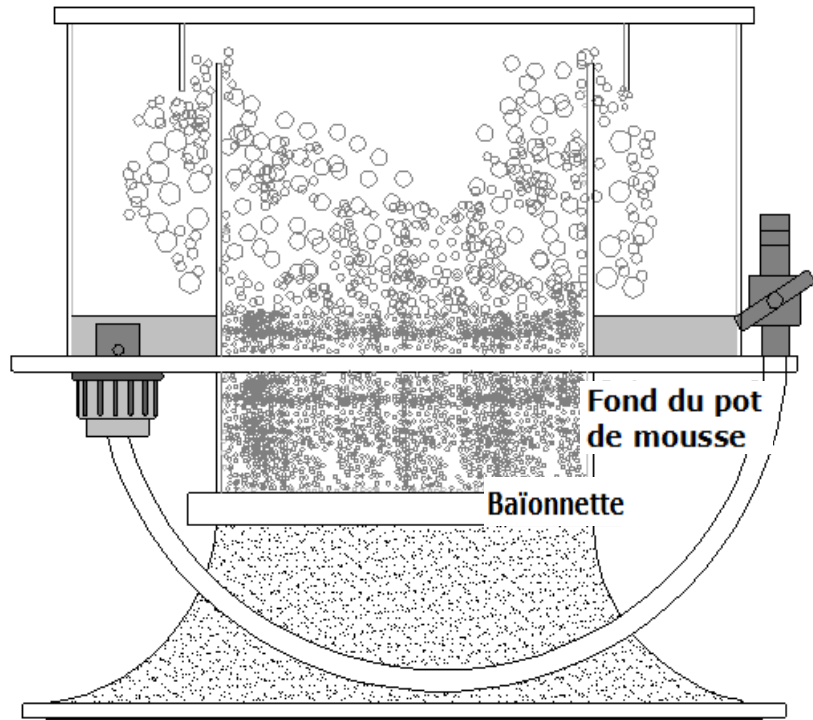
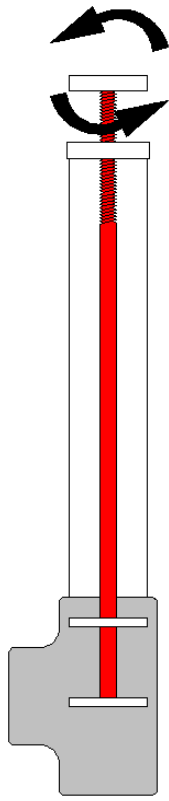

c) Régulateur de niveau

d) Pot de mousse avec tuyau de réduction

Exploitation avec de l'ozone

L'ozone est un gaz extrêmement agressif. Un emploi non conforme peut entraîner des préjudices de santé, c'est pourquoi l'ozone ne doit jamais être inhalé.

En plus l'ozone peut détériorer entraîner l'écumeur en cas de dosage trop élevé.

Le dosage de l'ozone doit être réglé de sorte qu'aucun ozone libre ne soit perceptible sur le couvercle de l'écumeur. Les écumeurs Deltec peuvent être exploités avec 20 à 50 mg/heure max. d'ozone par pompe. Pour ce, une pièce en T résistante à l'ozone sera placée dans le tuyau d'air au-dessus de la pompe de l'écumeur. L'extrémité libre de la pièce en T est reliée à l'appareil à ozone avec un tuyau résistant à l'ozone. Le robinet à air de l'écumeur doit être réprimé jusqu'à ce que de l'air soit aspiré de manière autonome par l'appareil à ozone.

Instructions de sécurité :

- La quantité d'ozone maximale de 50 mg/heure par pompe ne doit pas être dépassée par le haut.
- Des dépôts de poussière dans l'appareil à ozone peuvent réduire le passage d'air. Ceci peut entraîner une augmentation du niveau d'eau dans l'écumeur, ce qui peut entraîner en cas extrême un débordement. Pour éviter ceci, les dépôts dans l'appareil à ozone doivent être contrôlés régulièrement et le cas échéant nettoyés.
- Ne jamais inhaler d'ozone libre.
- L'appareil à ozone ne doit pas être raccordé directement au robinet d'air voire à l'amortisseur de bruit.
- Pour éviter les dégâts des eaux, l'appareil à ozone doit être placé à une hauteur telle que lors du dépôt de la pompe de l'écumeur, aucune eau ne puisse pénétrer dans l'appareil.

Caractéristiques techniques

Caractéristiques techniques Série Skimmer	Dimensions mm		Taille de l'aquarium litre		Niveau d'eau mm		Puissance absorbée watts		Air litre/h.		Raccords Ø mm
	Surface au sol	Hauteur	Population élevée	Population normale	min.	max.	min.	max.	min.	max.	Évacuation
2000ix	280x220	600	1500	2000	180	260	25	28	1100	1300	50
3000ix	270x320	600	2000	3000	180	260	29	31	1500	1600	50
6000ix	320x360	680	3000	6000	180	260	58	61	3000	3400	50
9000ix	420x470	800	6000	9000	220	290	117		5100		63
12000ix	475x525	800	9000	12000	220	290	156		6800		63

Recherche des défauts

Symptôme	Cause	Mesure à prendre
La pompe marche mais il n'y a pas d'air ou très peu d'air	La conduite d'amenée d'air vers la pompe est bouchée	nettoyer
	L'appareil à ozone est encrassé	nettoyer
	Le tuyau d'air est plié	Modifier la conduite du tuyau
	La buse d'aspiration d'air est bouchée	nettoyer
	Le(les) clapet(s) d'écoulement dans la pompe est (sont) bloqué(s)	nettoyer
Fort pétilllement d'air dans l'eau d'évacuation	Se produit en présence de certains sels marins et à l'addition de produits de traitement de l'eau	Utiliser d'autres sels, donner plus à manger
	En cas de charge de l'eau très élevée après réinstallation avec des pierres vivantes	Réduire considérablement la quantité d'air
La pompe ne démarre pas	Si la pompe (après la mise en service) est entreposée au sec, le palier peut dessécher dans la plaque d'appui avant.	Démonter l'unité de marche comme illustré ci-dessous et la détacher en faisant des mouvements axiaux et radiaux dans de l'eau du robinet.
	L'unité de marche est montée de manière incorrecte	Cf. Insertion/Démontage de l'unité de marche

Maintenance

À noter : Pour garantir une exploitation sans problème, il est important de contrôler à intervalles réguliers (au moins une fois par semaine) si le régulateur de niveau est encrassé et le nettoyer le cas échéant. Pour ce le régulateur de niveau peut être retiré vers le haut. Après avoir réinséré le régulateur de niveau, il faut contrôler le niveau d'eau dans l'écumeur et le régler une nouvelle fois le cas échéant. Les encrassements et les dépôts peuvent entraîner l'augmentation du niveau d'eau qui peut mener au débordement de l'écumeur.

Insertion et démontage de l'unité de marche

Il faut veiller à insérer ou démonter l'unité de marche uniquement avec l'extracteur fourni avec (Figure 1). Puisque l'unité de marche est fortement tirée dans le stator par ses aimants, la roue à aiguille peut se détériorer ou la broche en céramique peut se casser si l'unité de marche est tirée à l'intérieur de manière incontrôlée.

Le démontage ou le montage de l'unité de marche devrait se faire de la manière suivante :

- dévisser le raccord à vis du côté aspiration (Figure 1)
- Visser l'extracteur sur le filetage de l'unité de marche (Figure 2)
- Retirer l'unité de marche (Figure 3)
- Lors de l'insertion, il faut veiller à ce que le centrage de l'unité de marche soit introduit dans le rail de guidage du stator (Figure 4). **Attention :** forces magnétiques puissantes.
- L'unité de marche est fixée par un anneau torique dans le stator. C'est pourquoi enfoncer puissamment les derniers 2 mm env. dans le stator afin que l'anneau torique s'enclenche pour la fixation dans la rainure du stator.

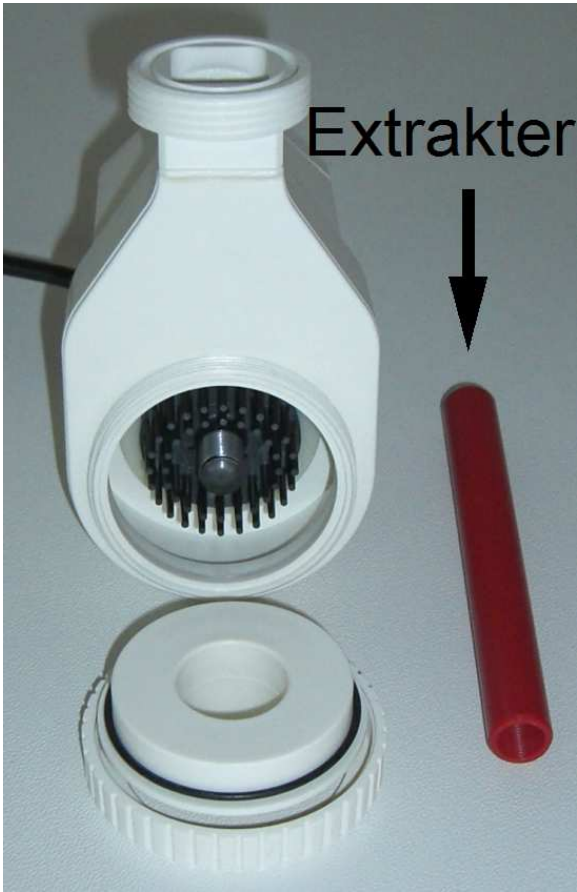

Figure 1



Figure 2

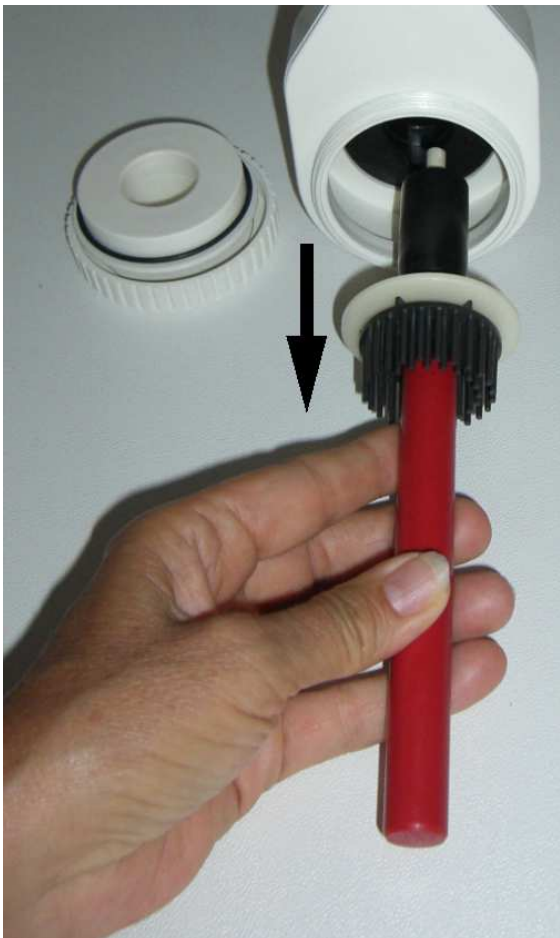

Figure 3

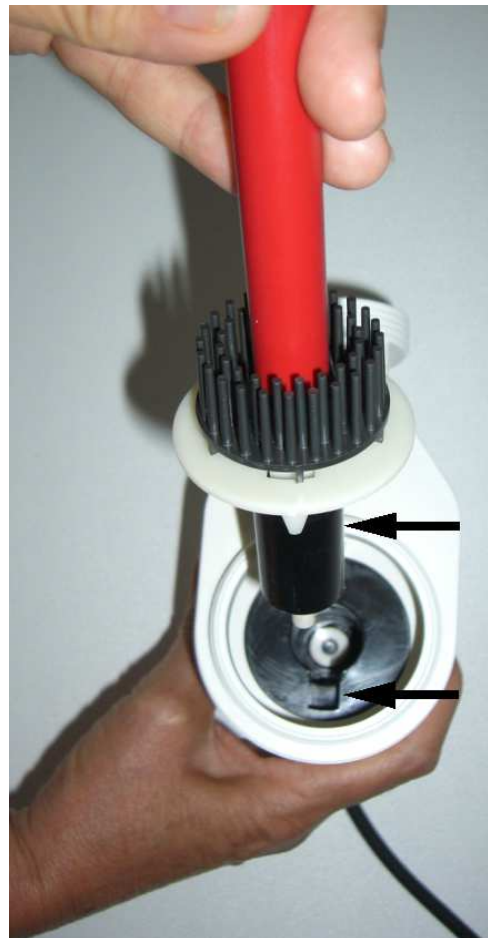
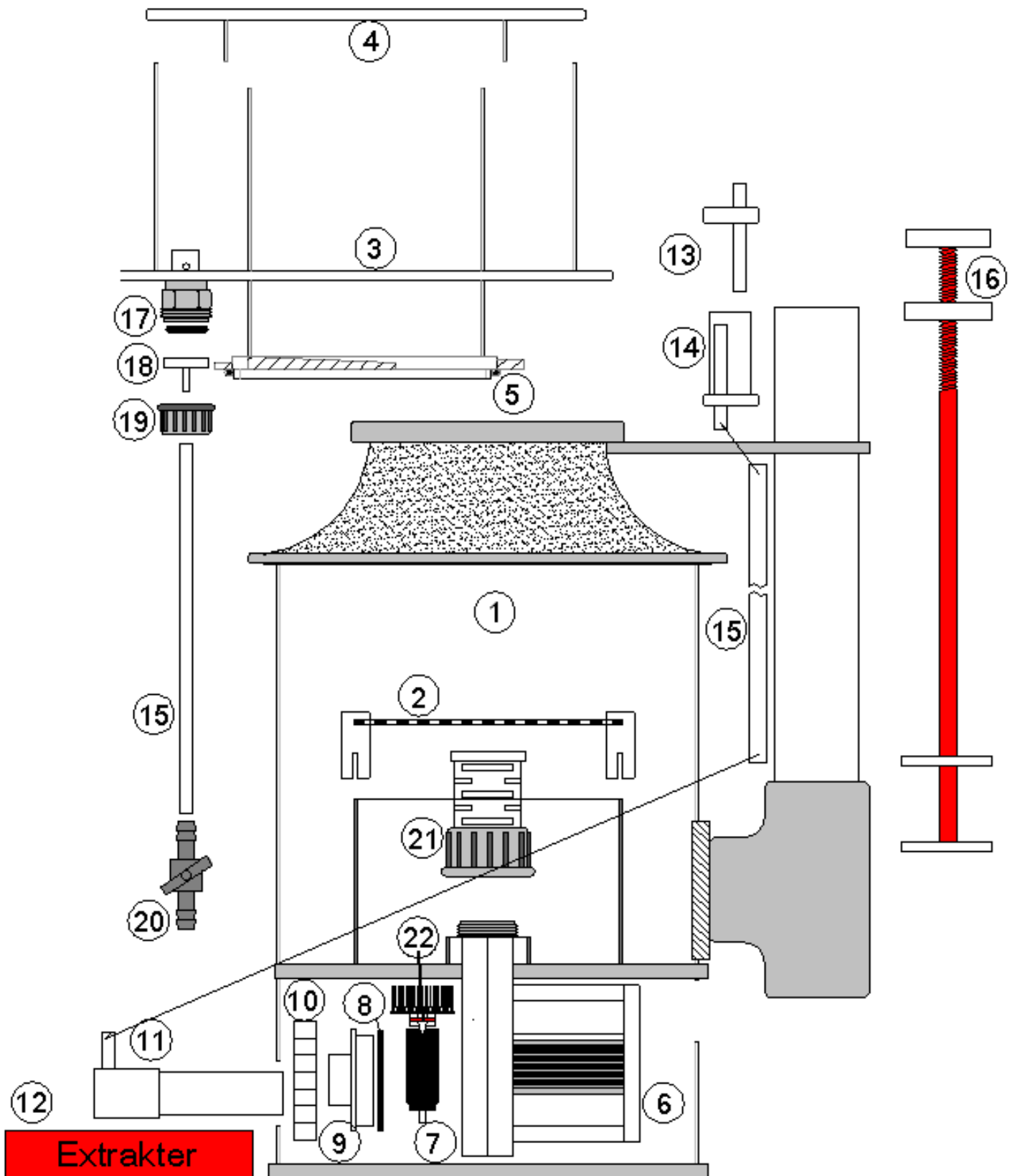

Figure 4

Accessoires et pieces datachees



		2000ix	3000ix	6000ix	9000ix	12000ix
	Description	Art. No.	Art. No.	Art. No.	Art. No.	Art. No.
A	Pompe avec PVC	28135000	28140000	28146000	28155000	28160000
1	Corps d'écumeur	81201000	81251000	81331000	81401000	81451000
2	Tamis plaque	80202000	80252000	80302000	80340000	80345000
3	Gobelet d'écumeur	80203000	80253000	81332000	80403000	80453000
4	Couvercle	80204000	80254000	81333000	80404000	80454000
5	O-Ring gobelet	80500110	80500139	80500180	80500200	80500250
6	Stator	80010000	80011000	26092000	80011000	80011000
7	Rotor	80014000	80015000	27092000	80015000	80015000
8	Joint pour pompe	80016000	80016000	80016000	80016000	80016000
9	Semelle d'apupui	80017000	80017000	80017000	80017000	80017000
10	Vis union pompe	80018000	80018000	80018000	80018000	80018000
11	Entrée modifiée pour prise d'air	81209000	81259000	81334000	81409000	81459000
12	Extracteur	80020000	80020000	80020000	80020000	80020000
13	Silencieux 1	80205000	80205000	80205000	81205000	81205000
14	Silencieux 2	80206000	80206000	80206000	81206000	81206000
15	???	61770000	61770000	61770000	61770000	61770000
16	Gobelet d'écumeur	81207000	81207000	81207000	81407000	81407000
17	Joint 16	xxx	93040400	93040400	93040400	93040400
18	Raccordo uscita	xxx	80258000	80258000	80258000	80258000
19	Vis union 16	xxx	93040100	93040100	93040100	93040100
20	Boule valve	93419000	93419000	93419000	93419000	93419000
21	Diffuseur	80207000	80207000	80207000	80207000	80207000
22	Joint rotor	80019000	80019000	80019000	80019000	80019000

Важные правила техники безопасности

Внимание! Соблюдение элементарных правил техники безопасности, включая нижеперечисленные, защитит вас от ранения.

1) Прочтите и выполните все правила техники безопасности.

2) **Опасность** — Как только вода поступит в аквариум, необходимо использовать специальную защиту во избежание возможного электрошока. В нижеописанных случаях не пытайтесь починить устройство самостоятельно; верните его в мастерскую техобслуживания фирмы-изготовителя для ремонта или изъятия.

а. Нельзя использовать устройство, если у него поврежден соединительный шнур или штепсельная вилка, а также, если оно работает с перебоями либо повредилось при падении или любым иным способом.

б. Чтобы уменьшить вероятность намокания штепсельной вилки или розетки, поместите тумбу и сам аквариум одной стороной к стене, в которую вмонтирована штепсельная розетка — это предотвратит попадание воды на розетку или на вилку.

Для каждого устройства, соединяющего аквариумное оборудование со штепсельной розеткой, следует организовать «конденсатную ловушку», как изображено на рисунке ниже. «Конденсатная ловушка» — это часть соединительного провода ниже уровня штепсельной розетки. Независимо оттого, что вы используете: коннектор или удлинительный шнур — это предотвратит попадание воды на соединительный провод и место контакта со штепсельной розеткой.

Если штепсельная вилка или гнездо все-таки намокли, ни в коем случае **не отсоединяйте** провод. Отключите предохранитель или автоматический прерыватель, отвечающий за подачу электроэнергии к устройству. Только после этого отключите прибор и проверьте, есть ли на штепсельной вилке вода.

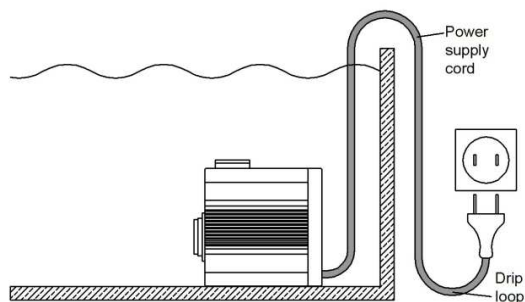

3) Закрывайте центр управления оборудованием, если устройство используется детьми или возле них.

4) Запрещается применять устройство в целях, отличных от его предназначения. А использование приспособлений, не рекомендованных или не произведенных нашей компанией, может привести к небезопасным условиям работы.

5) До начала работы убедитесь, что устройство прочно установлено на аквариум.

6) Прочтите и соблюдайте все важные примечания, находящиеся на устройстве.

7)

8) Если необходим удлинитель, то следует использовать соединительный провод соответствующего класса. Если соединительный провод рассчитан на меньше Ампер или Ватт, чем само устройство, то он может перегреться. Кроме того, уделите внимание размещению провода так, чтобы его не дергали и не спотыкались.

9) Вилка данного устройства вводится в розетку только в одном положении (одна пластина шире другой). Размещение штепсельной вилки в полярном гнезде только одним способом является одной из мер обеспечения безопасности. Если вилка не входит в розетку, то вам следует связаться с квалифицированным электриком. Не рекомендуется использовать удлинитель, если достаточно длины соединительного провода с полностью вставленной в розетку штепсельной вилкой. Не игнорируйте это средство защиты.

Исключение: Если устройство поставляется без поляризованного патронного штепселя, то это правило можно опустить.

Демонтаж штепсельной вилки делает гарантию недействительной!

Сохраните эти инструкции (перевод www.aquaristic.ru)

Протеиновый скиммер Skimmer 2000ix-12000ix

Высокоэффективный и очень компактный протеиновый скиммер серии «Deltec SC» поставляется вместе со специальным скиммерным насосом.

Характеристики скиммера «SC»:

- точный регулятор уровня воды;
- снимаемая дренажная чаша скиммера;
- шумоглушитель (шумоглушитель можно открывать для чистки);
- разработан для работы в наружных фильтрах - сампе (схема а).

Установка

Чтобы добиться наилучшей производительности, уровень воды в сампе должен быть между 180 и 290 мм. Протеиновые скиммеры данной конструкции крайне чувствительны к любым изменениям водного уровня. Именно поэтому необходимым условием длительной и эффективной работы является постоянный уровень воды, в котором работает скиммер. Идеальное решение: использование системы коррекции водного уровня, например, «Deltec Aquastat 1000» или еще лучше отдельный компонент скиммера в сампе (схема b).

Уровень воды в отделении скиммера должен быть выше, чем в остальной части сампа, но в пределах показателей, рекомендуемых для данной модели скиммера. В этот отсек можно подавать воду из перепускного канала слива аквариума.

а) Стандартная установка в самп

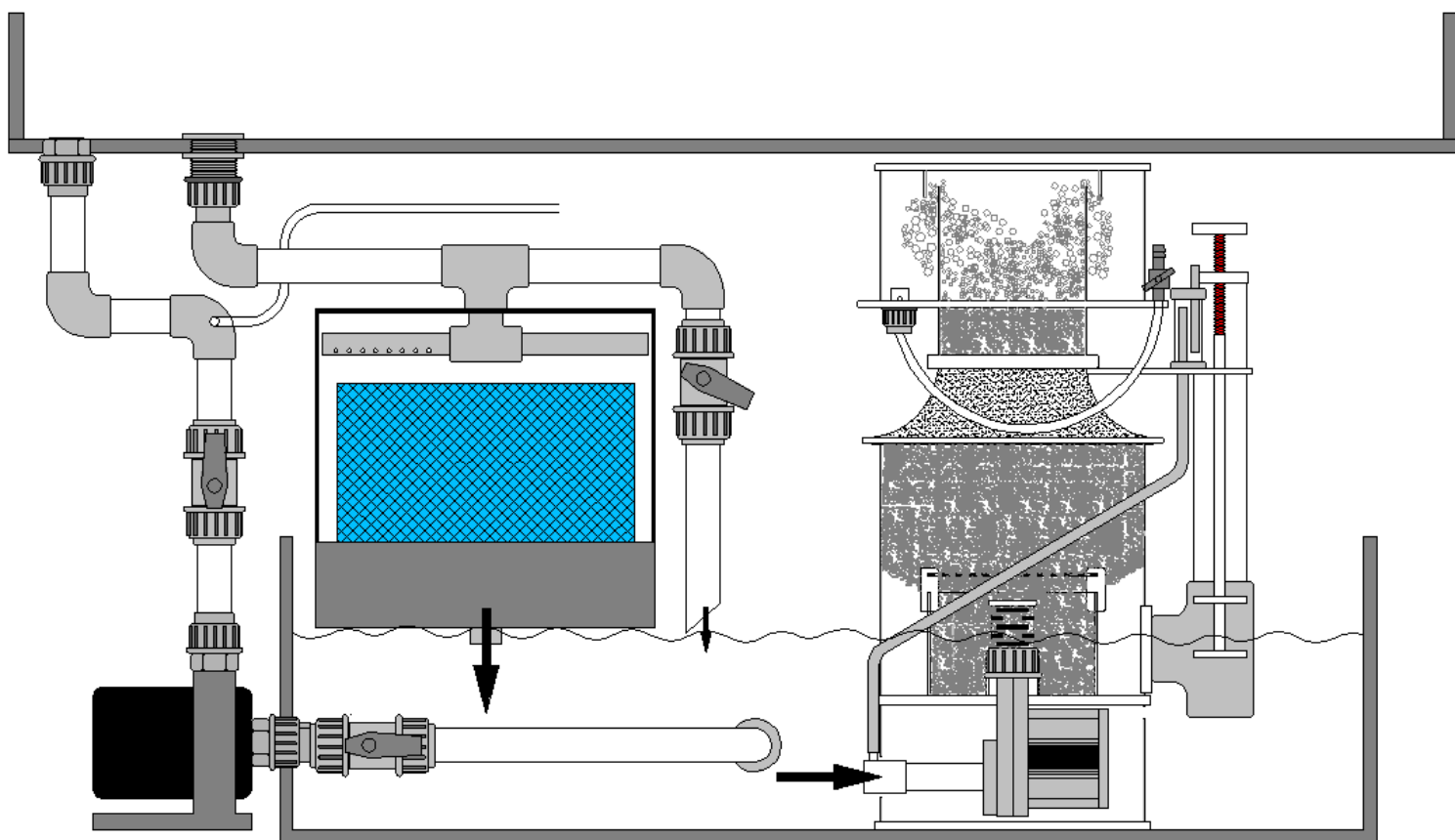

b) Самп с отделением для скиммера

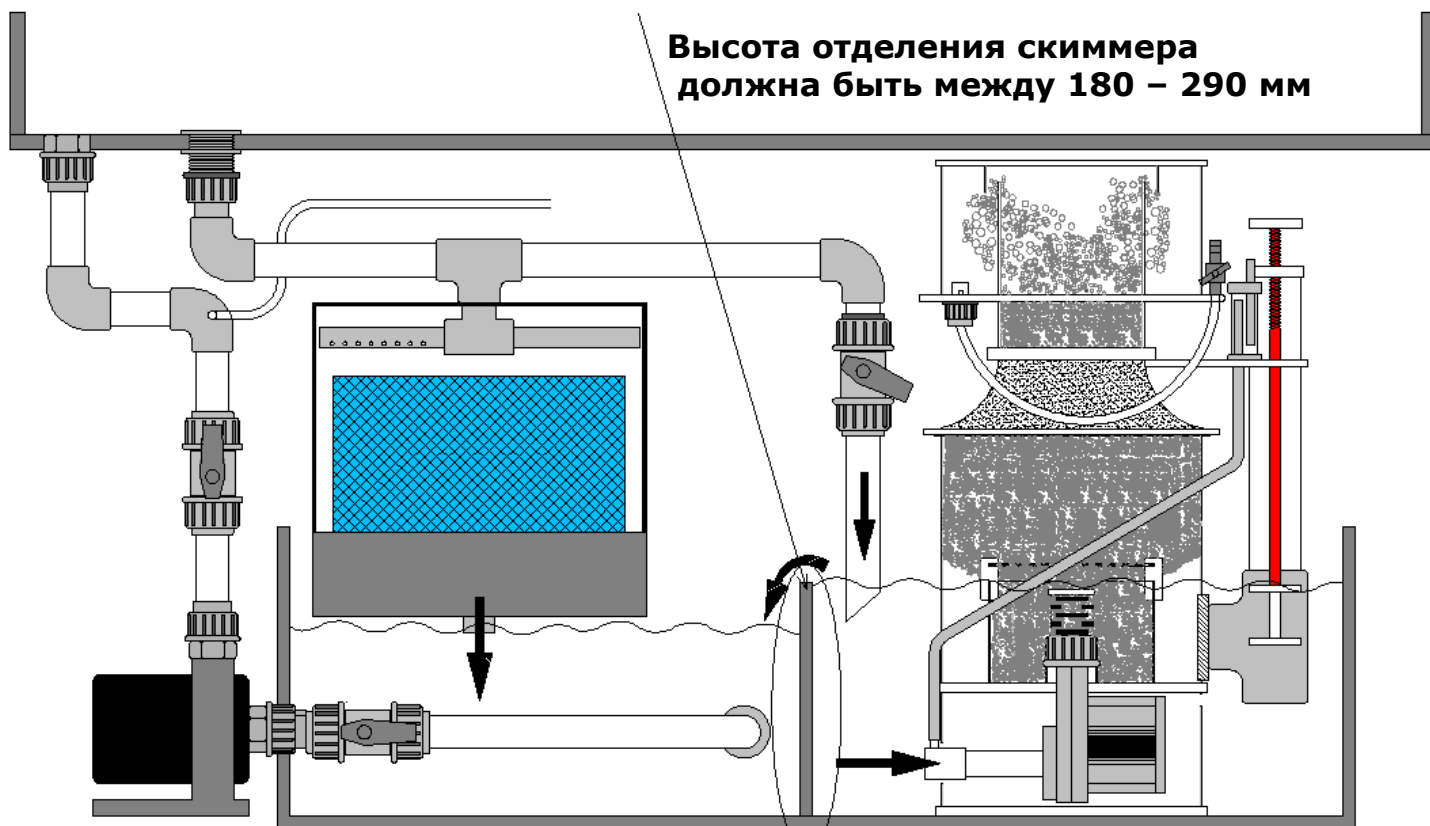

Запуск скиммера

- Поместите скиммер в самп.
- Наполните водой отделение скиммера (при применении).
- Полностью откройте регулятор уровня воды (схема с), повернув его против часовой стрелки.
- Запустите насос скиммера.
- Закручивайте регулятор водного уровня до тех пор, пока не появятся небольшие пузырьки между штыковым цоколем и нижней частью чаши скиммера (схема d).
- Во избежание переполнения и возможного затопления чаши удерживайте уровень пены в исходном положении внизу чаши скиммера.
- Прежде чем приступить к окончательной регулировке, подождите как минимум 24 часа.
- Закручивайте или выкручивайте регулятор уровня воды до тех пор, пока мелкие воздушные пузырьки не начнут взрываться приблизительно на полпути до стояка чаши.
- Чтобы получить сухую пену, поворачивайте регулятор уровня воды против часовой стрелки.
- Чтобы влажную — по часовой.
- **Внимание:** никогда не запускайте насос сухим.

Работа с Озоном

Озон является очень агрессивным газом. При неправильном применении он может нанести непоправимый вред здоровью, поэтому вдыхание озона строго запрещено. Кроме того, повышенная доза озона может привести к повреждению пеноотделителя. Подачу озона следует отрегулировать так, чтобы на крышке пеноотделителя не образовывался свободный озон. Пеноотделитель Deltac обеспечивает подачу озона со скоростью 20—50 мг/ч в расчете на один насос. Воздуховод озонатора подключается к насосу пеноотделителя с помощью Т-образного озоноустойчивого разветвителя.

Свободный конец разветвителя подключается к озонатору через озоноустойчивый шланг. Воздушный кран пеноотделителя должен быть закрыт таким образом, чтобы озонатор мог самостоятельно всасывать воздух.

Указания по технике безопасности

- Запрещено превышать максимальную скорость озонирования (свыше 50 мг/ч в расчете на один насос).
- Отложения пыли в озонаторе могут снизить расход воздуха. Это может привести к повышению уровня воды в пеноотделителе и переполнению последнего. Для предотвращения такой ситуации необходимо регулярно проверять и чистить озонатор.
- Избегайте вдыхания чистого озона.
- Запрещено подключать озонатор непосредственно к воздушному крану или шумопоглотителю.
- Для предотвращения повреждения в результате попадания воды необходимо установить озонатор достаточно высоко, чтобы при снятии насоса вода не могла попасть в прибор.

Скиммер может работать с озоном — на один насос максимальный объем 50 мг/ч. С помощью соответствующего силиконового шланга один воздушный канал озонатора необходимо подключить к насосу протеинового скиммера. Благодаря скиммерному насосу воздух в озонатор всасывается автоматически. Но сначала, чтобы не ухудшить производительность скиммера, пожалуйста, проверьте озонатор на закупорку.

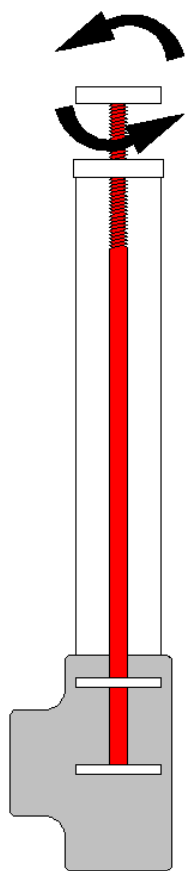

с) регулятор уровня воды

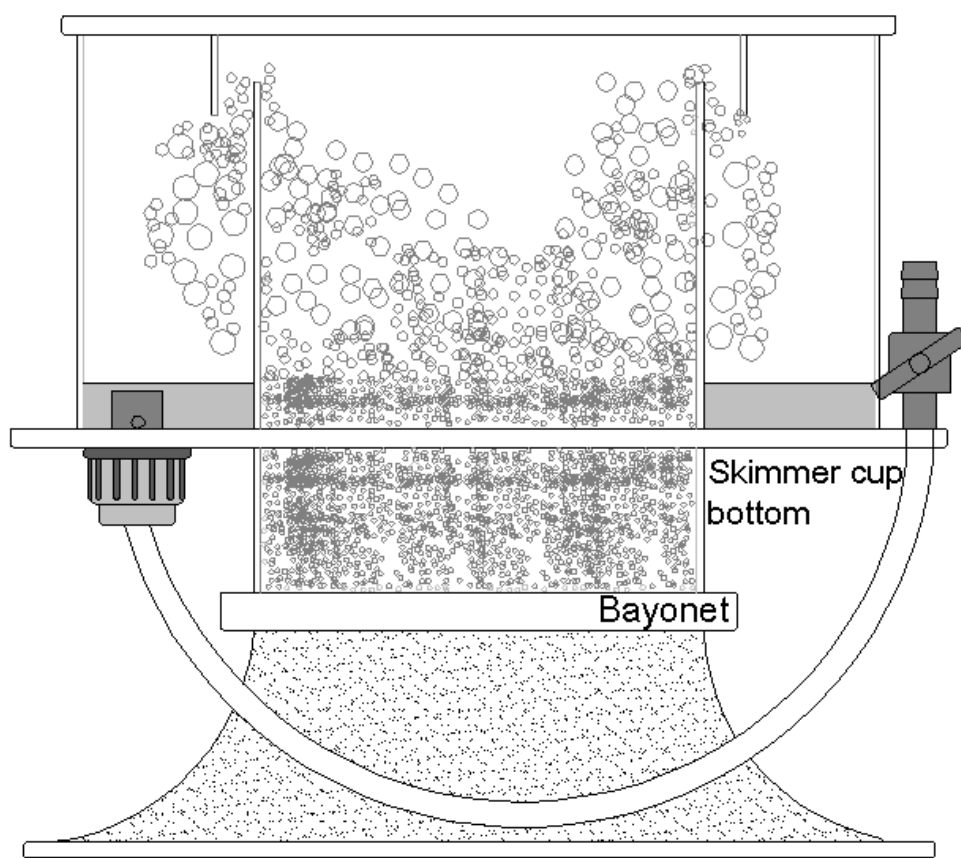

д) чаша скиммера

Новая морская вода

Если скиммер в аквариуме используется с новой водой, то, как правило, чтобы добиться большого количества маленьких и частых пузырьков чашу скиммера наполняют прозрачной жидкостью. Всё из-за высокого поверхностного натяжения новой воды, что предотвращает взрывание пузырьков. Когда вода созреет, данный эффект исчезнет, но до этого может продержаться 2-3 недели. Различные марки соли отличаются по эффективности, что зачастую зависит от уровня кондиционирования добавляемых в соль агентов. После их удаления скиммер заработает нормально.

На начальных стадиях более интенсивное питание обеспечит химически чистую воду элементами, с которыми она будет вступать в реакцию, а значит превращаться в истинную морскую аквариумную воду, а это значительно лучше исходного химического супа, что из себя и представляет новая соленая вода.

Технические характеристики

Технические данные серии Skimmer	Размеры, мм		Объем аквариума, литры		Требуемая высота уровня воды*, мм		Потребляемая мощность, Ватт		Воздух, литр/ч		Ø соединений, мм
	Опорная поверхность	Высота	Высокая нагрузка	Нормальная нагрузка	мин.	макс.	мин.	макс.	мин.	макс.	Выпуск
2000ix	280x220	600	1500	2000	180	260	25	28	1100	1300	50
3000ix	270x320	600	2000	3000	180	260	29	31	1500	1600	50
6000ix	320x360	680	3000	6000	180	260	58	61	3000	3400	50
9000ix	420x470	800	6000	9000	220	290	117		5100		63
12000ix	475x525	800	9000	12000	220	290	156		6800		63

* лучше всего выбирать максимальный уровень воды

Выявление неисправностей

Неисправность	Причина	Способ устранения
Насос производит недостаточный объем воздуха.	Закупорка шумоглушителя, воздуховода или трубки Вентури.	Почистить.
	Перекрутился воздуховод.	Устранить петлю.
	Закупорился озонатор.	Почистить.
	Заблокированы клапаны насоса.	Почистить.
Чрезмерное количество воздушных пузырьков в аквариумной воде.	Вызывается некоторыми добавками в морских солях и водных кондиционерах.	Перейдите на другие соли или некоторое время обеспечьте более интенсивное питание, чаще очищайте чашу скиммера. Подобное состояние может продолжаться несколько недель.
Насос не запускается.	Заклинил передний подшипник импеллера. Если насос (после использования) некоторое время хранится сухим, то его передний подшипник может «засохнуть».	Как изображено на иллюстрации достаньте импеллер с помощью специального съёмника и освободите подшипник, двигая опорную пластину вокруг и вдоль керамического штифта под сточной водой.
	Импеллер не правильно установлен.	Смотрите технические рекомендации.

Техническое обслуживание

Если скиммеры серии «Deltac» правильно установлены, то они практически не нуждаются в регулировке и техническом обслуживании, однако, как правило, высокий уровень кальция в морских аквариумах способствует накоплению отложений на движущихся частях устройства, поэтому периодически следует осуществлять его чистку. Насосы «Deltac» оборудованы небольшими клапанами в выпускном канале и внутри корпуса, которые переключаются из одного состояния в другое в зависимости от направления вращения, таким образом, гарантируя беспрестанную работу насоса с полной нагрузкой. Каждые полгода, или по необходимости, рекомендуется доставать насосы из скиммера, сначала слив воду с корпуса.

Проверьте и очистите импеллер от накопившихся отложений. Убедитесь, что направляющие клапаны без труда двигаются. Если необходимо, вымочите горловину корпуса насоса в столовом уксусе или в средстве для удаления накипи, чтобы растворить кальциево-карбонатные отложения. Кроме того, накопление кальция, пыли и соли на рабочем соединительном патрубке может ограничить или заблокировать вход трубки Вентури, что снизит эффективность очищения. Трубку следует проверять и тщательно очищать, используя зубочистку или тонкий буравчик, вращаемый кончиками пальцев.

Чтобы пыль и кристаллы соли самостоятельно растворялись в трубке Вентури, один раз в неделю целесообразно останавливать насос приблизительно на 15 минут.

Пожалуйста, обратите внимание: Постоянно (по крайней мере, один раз в неделю) проверяйте регулятор уровня воды на накопление грязи или других субстанций, что может ухудшить или мешать его должному функционированию. При необходимости, пожалуйста, очистите его.

В этих целях регулятор водного уровня можно просто снять, потянув его вверх. После его переустановки, пожалуйста, убедитесь, что он установлен правильно. Любые инородные тела, накопления известняка и др. могут вызвать в скиммере рост уровня воды, в крайних случаях скиммер может переполниться.

Технические рекомендации

Скиммерный насос оборудован очень мощным магнитом ротора. Чтобы извлечь ротор из насоса, используйте только специальный съемник (рисунок 1). Завинтите съемник на центральную деталь ротора (рисунок 2) и медленно и осторожно вытащите ротор из корпуса насоса по прямой линии (рисунок 3). Будьте внимательны, чтобы не наклонить керамический вал ротора в сторону, так как это может разрушить высококоэрцитивный и хрупкий материал.

Используйте тот же инструмент при вставке ротора в корпус насоса.

Убедитесь, что направляющая опорной пластины находится в разьеме статора (рисунок 4). Импеллер фиксируется внутри статора с помощью уплотнительного кольца. Приложите некоторое усилие, чтобы вдавить импеллер на последние 2-3 мм до его правильного положения.



Рисунок 1



Рисунок 2

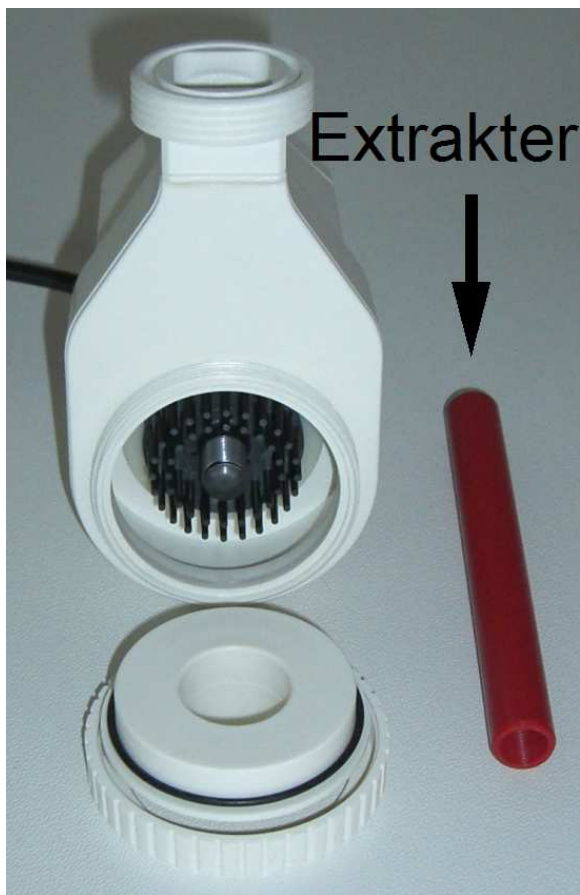

Рисунок 3



Рисунок 4

Список запчастей

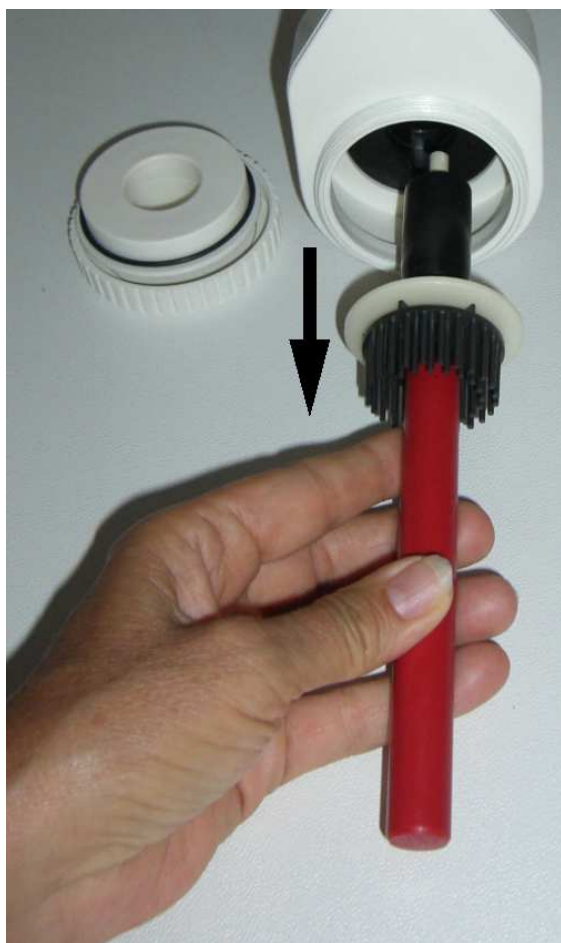

		2000ix	3000ix	6000ix	9000ix	12000ix
	Description	Art. No.	Art. No.	Art. No.	Art. No.	Art. No.
A	Skimmer pump incl. piping	28135000	28140000	28146000	28155000	28160000
1	Body only	81201000	81251000	81331000	81401000	81451000
2	Strainer	80202000	80252000	80302000	80340000	80345000
3	Skimmer cup	80203000	80253000	81332000	80403000	80453000
4	Skimmer cup lid	80204000	80254000	81333000	80404000	80454000
5	O-Ring skimmer cup	80500110	80500139	80500180	80500200	80500250
6	Stator	80010000	80011000	26092000	80011000	80011000
7	Needle wheel	80014000	80015000	27092000	80015000	80015000
8	O-ring pump	80016000	80016000	80016000	80016000	80016000
9	Bearing plate	80017000	80017000	80017000	80017000	80017000
10	Cap nut pump	80018000	80018000	80018000	80018000	80018000
11	Air inlet adapter	81209000	81259000	81334000	81409000	81459000
12	Extractor	80020000	80020000	80020000	80020000	80020000
13	Silencer 1	80205000	80205000	80205000	81205000	81205000
14	Silencer 2	80206000	80206000	80206000	81206000	81206000
15	Silicone hose 1 meter	61770000	61770000	61770000	61770000	61770000
16	Water level adjuster	81207000	81207000	81207000	81407000	81407000
17	O-Ring 16	xxx	93040400	93040400	93040400	93040400
18	Skimmer outlet	xxx	80258000	80258000	80258000	80258000
19	Cap nut 16	xxx	93040100	93040100	93040100	93040100
20	Shut-off- valve	93419000	93419000	93419000	93419000	93419000
21	Diffuser	80207000	80207000	80207000	80207000	80207000
22	O-Ring Rotor	80019000	80019000	80019000	80019000	80019000

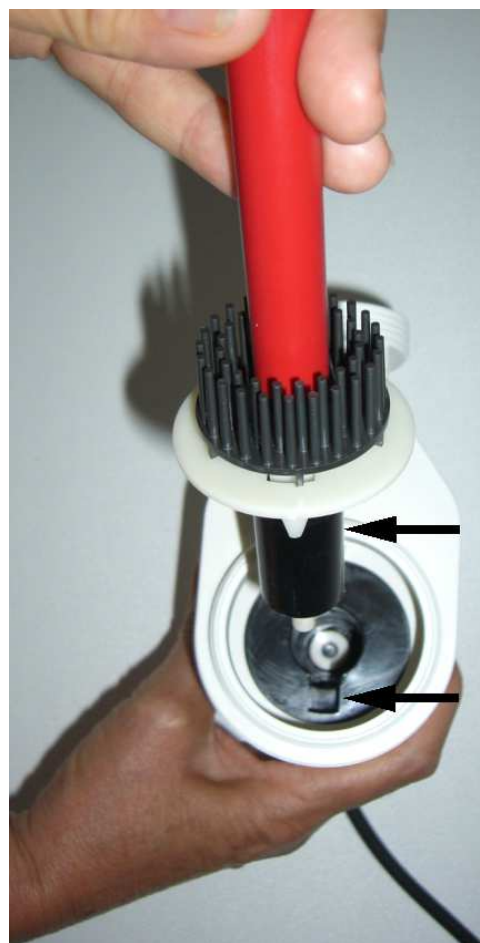
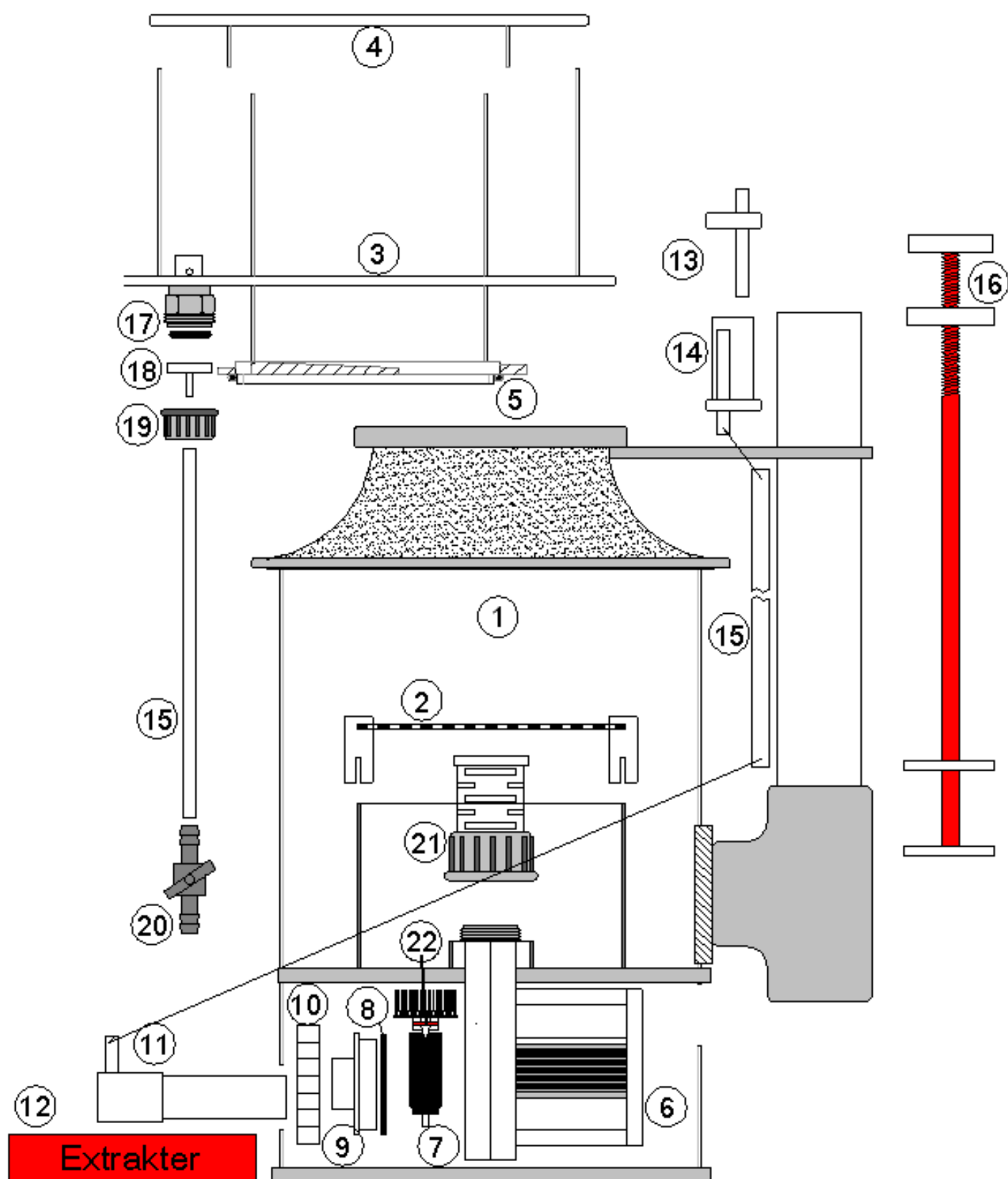
Deltec GmbH
Steller Straße 75
D-27755 Delmenhorst

Deutschland / Germany
www.deltec-aquaristic.com